

by Ferratec AG

**FERRATEC**

**SINOtec**<sup>®</sup>

# Lieferprogramm

Schweißerschutz | Arbeitsschutz | Atemschutz | Lärmschutz



## TRANSTAC

Vorhänge | Lamellen | B1 | Schutzscheiben  
Schutzwände | TransTac Systembauteile

### Vorhänge

- 6-9 TransTac Schweißer- und Schutzvorhänge
- 10 Schutzvorhänge
- 11 TransTac Streifenvorhänge
- 12-13 Vorhangzubehör

### Lamellen

- 14-15 Folien und Lamellen
- 16-21 Lamellenaufhängung
- 22-23 Aufhängung Hakenschiene
  
- 24-25 Lamellenzubehör

### B1

- 26 Schweißer- und Schutzvorhänge B1
- 27 Lamellen und Folien
- 28-31 Hitzeschutz

### Schutzscheiben

- 32-35 TransLux Schutzscheiben

### Schutzwände

- 36-37 TransEco
- 38-39 TransTac Roll-Up Display
- 40-43 TransFlex
- 44 TransFlex Free
- 45 TransFlex Protect
- 46-47 TransFlex Zubehör
- 48-4 TransKit
- 50-51 Lansflex

### TransTac Systembauteile

- 52 Ständer
- 53 Schwenkseilaufröller
- 54-57 Schwenkarme / Ständer
- 58 Deckenabhängungen
- 59 Universalzubehör
- 60 Teleskope

## SINO

BH3 | Vorsatzscheiben | SINOrama | SINOstar  
SINOtop | SINOcap

### Persönliche Schutzausrüstung

- 62-63 SINO Persönliche Schutzausrüstung
- 64-65 BH3 Aktiver Schweißhelm
- 66 Vorsatzscheiben
- 67 SINOrama
- 68-69 SINOstar Schutzbrillen
- 70 SINOstar Schutzbrillen –  
SINOtop Schweißerhauben
- 71 SINOcap Anstoßkappen

## OPTAC

Lärmschutzwände | Lärmschutzfolie  
Flaschenwagen/-halterungen | Schweißtische

- 72-73 OPTAC Arbeitsplatz-ausrüstung
- 74 DämmTac Schutzfolien
- 75 DämmTac Schutzfolien
- 76-77 OPTAC Arbeitsplatz-ausrüstung
- 78-81 Lärmschutz



## Herzlich willkommen bei der SINOTec SicherheitsSysteme GmbH

Mit unserem neuen Lieferprogramm möchten wir Ihnen einen Überblick über unser umfangreiches Produktprogramm und unser breites Leistungsspektrum geben. Dabei zählen unsere Mitarbeiter mit Ihrem Engagement und ihrer hohen Beratungskompetenz zu unserem wichtigsten Gut. Unser engagiertes Vertriebsteam unterstützt Sie gerne telefonisch oder vor Ort und steht Ihnen für eine technische Beratung zur Verfügung.

Der Erfolg und die Zufriedenheit unserer Kunden prägen als oberstes Ziel das Leitbild der SINOTec. Wir nehmen uns Zeit für Ihre Aufgabenstellung und entwickeln unkompliziert und schnell eine adäquate Lösung. Als SINOTec haben wir es uns zum Ziel gesetzt, unseren Kunden als langfristiger und strategischer Partner echte Mehrwerte zu bieten. Dabei können wir inzwischen auf eine über 20-jährige Unternehmensgeschichte zurückblicken. In dieser Zeit sind wir kontinuierlich gewachsen und haben uns durch neue Ideen stetig weiterentwickelt. Heute steht der Name SINOTec für hohe Qualität, neueste Entwicklungsstandards und modulare, passgenaue Lösungen beim Schweißerschutz, Arbeitsschutz, Atemschutz und Lärmschutz.

Und wir schreiten weiter voran: Mit unserem neuen Lieferprogramm haben wir nun unser Serviceangebot für Sie erweitert und bieten Ihnen einen noch komfortableren Zugriff auf unser komplettes Produktportfolio.

Die Geschäftsleitung der SINOTec





**T75M**



dunkelgrün matt

GF 0,05

**T55**



eurogrün

GF 0,40

**T50**

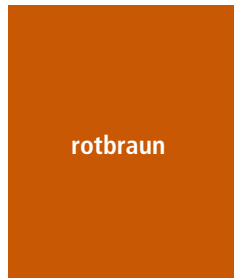

rotbraun

GF 0,70

**T40**



rotorange

GF 0,80

**T0**



glasklar

Schutzvorhang zum Schutz gegen Splitter, Spritzer, Lärm und Kälte. Material ist funkenfest und flammwidrig. Entflammbarkeit gemäß Klasse der Kantenbeflammung K1/0, 36mm (entspricht ca. DIN 4102 B2).



ZERTIFIZIERUNGEN:  
DIN EN ISO 25980  
DIN 4102 B2 / B1

GF = Gefährdungsfaktoren

# TransTac Schweißer- und Schutzvorhänge

## Standardvorhänge Breite 1300 mm – mit Saum

### Produktvorteile

- Stabil
- Langlebig
- Ab Lager lieferbar

### Schutzvorhänge

- Oberkante mit 7 verstärkten Ösen
- Seitlich eingeschweißte Druckknöpfe
- Dicke: 0,4 mm

**T75M (dunkelgrün matt), T40 (rot-orange) und T0 (glasklar) sind in auch in B1 – schwer-entflammbar lieferbar**

## Standardbreite 1300 mm

Artikelnummer	Beschreibung	Versandart
10000655	TTV-T75M-130X160 Vorhang B: 1300 x H: 1600 mm, dunkelgrün matt	Paketdienst
10000656	TTV-T75M-130X180 Vorhang B: 1300 x H: 1800 mm, dunkelgrün matt	Paketdienst
10000657	TTV-T75M-130X200 Vorhang B: 1300 x H: 2000 mm, dunkelgrün matt	Paketdienst
10000658	TTV-T75M-130X220 Vorhang B: 1300 x H: 2200 mm, dunkelgrün matt	Paketdienst
10000659	TTV-T75M-130X240 Vorhang B: 1300 x H: 2400 mm, dunkelgrün matt	Paketdienst
10000662	TTV-T75M-130X300 Vorhang B: 1300 x H: 3000 mm, dunkelgrün matt	Paketdienst
10001016	TTV-T55-130X160 Vorhang B: 1300 x H: 1600 mm, eurogrün	Paketdienst
10000632	TTV-T55-130X180 Vorhang B: 1300 x H: 1800 mm, eurogrün	Paketdienst
10000633	TTV-T55-130X200 Vorhang B: 1300 x H: 2000 mm, eurogrün	Paketdienst
10000634	TTV-T55-130X220 Vorhang B: 1300 x H: 2200 mm, eurogrün	Paketdienst
10000635	TTV-T55-130X240 Vorhang B: 1300 x H: 2400 mm, eurogrün	Paketdienst
10000636	TTV-T55-130X300 Vorhang B: 1300 x H: 3000 mm, eurogrün	Paketdienst
10000802	TTV-T50-130X160 Vorhang B: 1300 x H: 1600 mm, rotbraun	Paketdienst
10000623	TTV-T50-130X180 Vorhang B: 1300 x H: 1800 mm, rotbraun	Paketdienst
10000624	TTV-T50-130X200 Vorhang B: 1300 x H: 2000 mm, rotbraun	Paketdienst
10000625	TTV-T50-130X220 Vorhang B: 1300 x H: 2200 mm, rotbraun	Paketdienst
10000626	TTV-T50-130X240 Vorhang B: 1300 x H: 2400 mm, rotbraun	Paketdienst
10000627	TTV-T50-130X300 Vorhang B: 1300 x H: 2400 mm, rotbraun	Paketdienst
10000584	TTV-T40-130X160 Vorhang B: 1300 x H: 1600 mm, rotorange	Paketdienst
10000585	TTV-T40-130X180 Vorhang B: 1300 x H: 1800 mm, rotorange	Paketdienst
10000586	TTV-T40-130X200 Vorhang B: 1300 x H: 2000 mm, rotorange	Paketdienst
10000886	TTV-T40-130X220 Vorhang B: 1300 x H: 2200 mm, rotorange	Paketdienst
10000813	TTV-T40-130X240 Vorhang B: 1300 x H: 2400 mm, rotorange	Paketdienst
10000805	TTV-T40-130X300 Vorhang B: 1300 x H: 3000 mm, rotorange	Paketdienst
10000592	TTV-T0-130X160 Vorhang B: 1300 x H: 1600 mm, glasklar	Paketdienst
10000593	TTV-T0-130X180 Vorhang B: 1300 x H: 1800 mm, glasklar	Paketdienst
10000594	TTV-T0-130X200 Vorhang B: 1300 x H: 2000 mm, glasklar	Paketdienst
10000595	TTV-T0-130X220 Vorhang B: 1300 x H: 2200 mm, glasklar	Paketdienst
10000596	TTV-T0-130X240 Vorhang B: 1300 x H: 2400 mm, glasklar	Paketdienst
10000599	TTV-T0-130X300 Vorhang B: 1300 x H: 3000 mm, glasklar	Paketdienst

Farben		Gefährdungsfaktoren
T75M	dunkelgrün matt	ca. 0,05
T55	eurogrün	ca. 0,40
T50	rotbraun	ca. 0,70
T40	rotorange	ca. 0,80
T0	glasklar	Schutzvorhang zum Schutz gegen Splitter, Spritzer, Lärm und Kälte



Ab Lager lieferbar

Andere Größen sind auf Anfrage möglich.

## Standardvorhänge Breite 1400 mm & 2000 mm – ohne Saum

### Produktvorteile

- Stabil und langlebig
- Auftragsbezogene Fertigung ca. 1 - 2 Wochen

### Schutzvorhänge

- Oberkante mit 7 verstärkten Ösen (Breite 1400 mm)
- Oberkante mit 10 verstärkten Ösen (Breite 2000 mm)
- Nur oben gesäumt
- Seitlich eingeschweißte Druckknöpfe
- Dicke: 0,4 mm

**T75M (dunkelgrün matt), T40 (rotorange) und sind in auch in B1 – schwer-entflammbar lieferbar**

### Standardbreite 1400 mm

Artikelnummer	Beschreibung	Versandart
10001541*	TTM-T75M-140X160 Vorhang B: 1400 x H: 1600 mm, dunkelgrün matt	Paketdienst
10001542*	TTM-T75M-140X180 Vorhang B: 1400 x H: 1800 mm, dunkelgrün matt	Paketdienst
10001543*	TTM-T75M-140X200 Vorhang B: 1400 x H: 2000 mm, dunkelgrün matt	Paketdienst
10001552*	TTM-T75M-140X220 Vorhang B: 1400 x H: 2200 mm, dunkelgrün matt	Paketdienst
10001732*	TTM-T75M-140X240 Vorhang B: 1400 x H: 2400 mm, dunkelgrün matt	Paketdienst
10001969*	TTM-T75M-140X300 Vorhang B: 1400 x H: 3000 mm, dunkelgrün matt	Paketdienst
10002303*	TTM-T55-140X160 Vorhang B: 1400 x H: 1600 mm, eurogrün	Paketdienst
10002054*	TTM-T55-140X180 Vorhang B: 1400 x H: 1800 mm, eurogrün	Paketdienst
10002304*	TTM-T55-140X200 Vorhang B: 1400 x H: 2000 mm, eurogrün	Paketdienst
10002299*	TTM-T55-140X220 Vorhang B: 1400 x H: 2200 mm, eurogrün	Paketdienst
10002651*	TTM-T55-140X240 Vorhang B: 1400 x H: 2400 mm, eurogrün	Paketdienst
10002861*	TTM-T55-140X300 Vorhang B: 1400 x H: 3000 mm, eurogrün	Paketdienst
10001546*	TTM-T40-140X160 Vorhang B: 1400 x H: 1600 mm, rotorange	Paketdienst
10001547*	TTM-T40-140X180 Vorhang B: 1400 x H: 1800 mm, rotorange	Paketdienst
10001548*	TTM-T40-140X200 Vorhang B: 1400 x H: 2000 mm, rotorange	Paketdienst
10001551*	TTM-T40-140X220 Vorhang B: 1400 x H: 2200 mm, rotorange	Paketdienst
10001733*	TTM-T40-140X240 Vorhang B: 1400 x H: 2400 mm, rotorange	Paketdienst
10001976*	TTM-T40-140X300 Vorhang B: 1400 x H: 3000 mm, rotorange	Paketdienst

Farben		Gefährdungsfaktoren
T75M	dunkelgrün matt	ca. 0,05
T55	eurogrün	ca. 0,40
T40	rotorange	ca. 0,80



### Standardbreite 2000 mm

Artikelnummer	Beschreibung	Versandart
10002291*	TTM-T75M-200X160 Vorhang B: 2000 x H: 1600 mm, dunkelgrün matt	Paketdienst
10002215*	TTM-T75M-200X180 Vorhang B: 2000 x H: 1800 mm, dunkelgrün matt	Paketdienst
10002294*	TTM-T55-200X160 Vorhang B: 2000 x H: 1600 mm, eurogrün	Paketdienst
10002297*	TTM-T55-200X180 Vorhang B: 2000 x H: 1800 mm, eurogrün	Paketdienst
10002305*	TTM-T40-200X180 Vorhang B: 2000 x H: 1800 mm, rotorange	Paketdienst
10002306*	TTM-T40-200X180 Vorhang B: 2000 x H: 1800 mm, rotorange	Paketdienst



\*Lieferzeit: ca. 1 – 2 Wochen

Andere Größen sind auf Anfrage möglich.

# Schweißer- und Schutzvorhänge

## Sondervorhänge – mit oder ohne Saum

### Sondervorhänge nach Wunsch:

- Fertigung nach Ihren Vorgaben bzw. nach Ihrer Zeichnung
- Wir beraten Sie gerne persönlich und erstellen Ihnen ein individuelles Vorhangkonzept
- Sonderanfertigungen auf Anfrage
- Eine Vielzahl von Sonderausführungen sind möglich, z.B. Mixvorhänge mit Klettband, zusätzlicher Verstärkung oder Bleischnur im Saum

### Schutzvorhänge

- Oberkante mit verstärkten Ösen (Abstand ca. 200 mm)
- Seitlich eingeschweißte Druckknöpfe zum Aneinanderreihen mehrerer Vorhänge
- Dicke: 0,4 mm
- Maximale Vorhangsgröße:
  - T0 bis zu 12 m<sup>2</sup>
  - T75M, T55, T50, T40 bis zu 18 m<sup>2</sup>

**T75M (dunkelgrün matt), T40 (rotorange) und T0 (glasklar) sind in auch in B1 – schwer-entflammbar lieferbar**

Artikelnummer	Beschreibung	Versandart
TTV-T75M-SG*	Sondergrößenvorhang, dunkelgrün matt	Paketdienst
TTV-T55-SG*	Sondergrößenvorhang, eurogrün	Paketdienst
TTV-T50-SG*	Sondergrößenvorhang, rotbraun	Paketdienst
TTV-T40-SG*	Sondergrößenvorhang, rotorange	Paketdienst
TTV-T0-SG*	Sondergrößenvorhang, glasklar	Paketdienst

Farben		Gefährdungsfaktoren
T75M	dunkelgrün matt	ca. 0,05
T55	eurogrün	ca. 0,40
T50	rotbraun	ca. 0,70
T40	rotorange	ca. 0,80
T0	glasklar	Schutzvorhang zum Schutz gegen Splitter, Spritzer, Lärm und Kälte

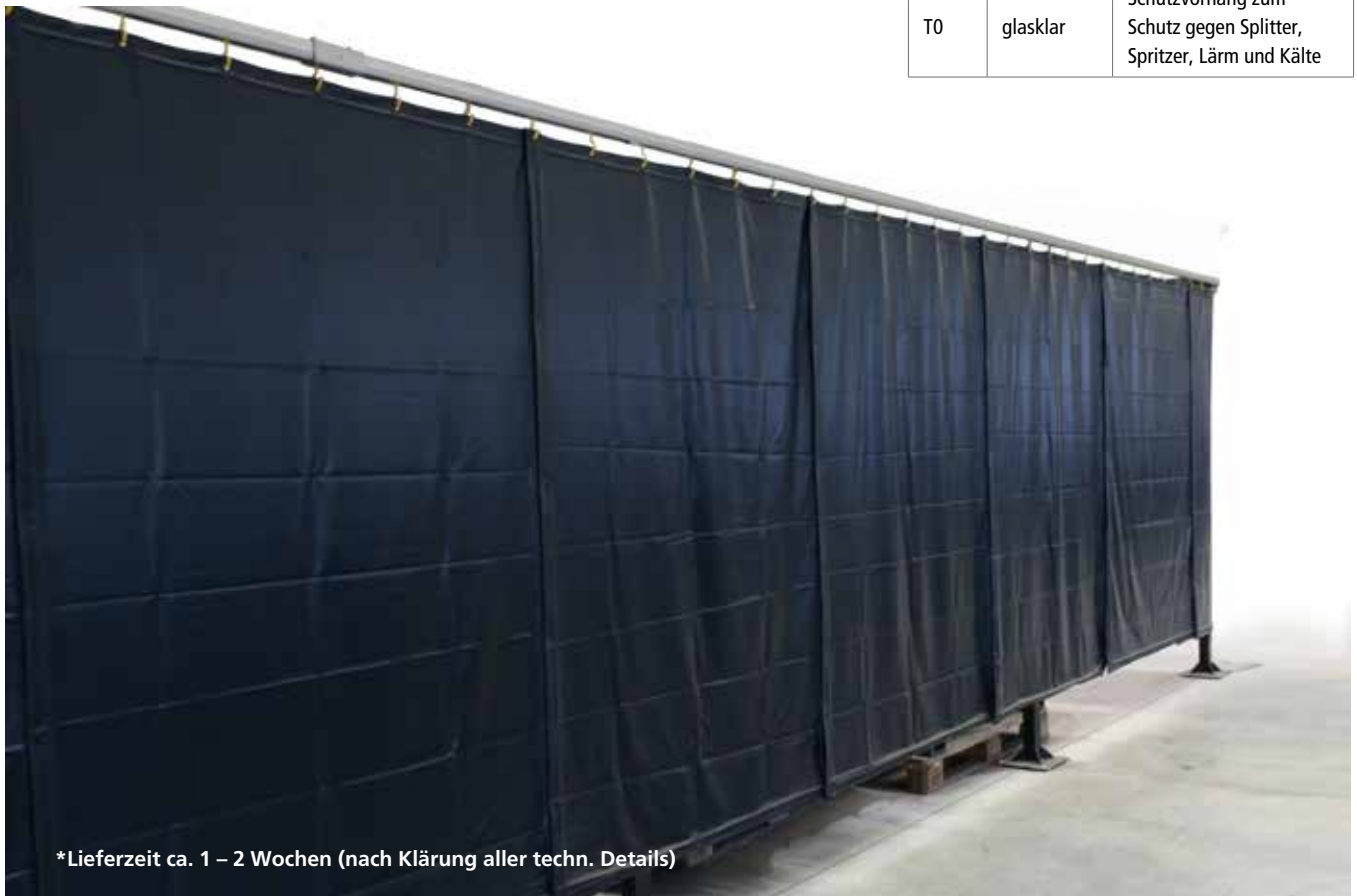

\*Lieferzeit ca. 1 – 2 Wochen (nach Klärung aller techn. Details)



## TransTac Plus-Vorhänge – ohne Saum

TransTac Plus-Vorhänge verwendet man für außergewöhnliche Anforderungen, insbesondere:

- Für Schleifarbeiten
- Im rauen Betrieb
- Wenn Lamellen nicht ausreichen
- Wenn Standardvorhänge zu schnell verschleiben
- Für geschlossene Kabinen
- Zur Schallkapselung

## Schutzvorhänge

- Oberkante mit 8 verstärkten Ösen (Ösenabstand ca. 200 mm)
- Seitlich eingeschweißte Druckknöpfe zum Aneinanderreihen mehrerer Vorhänge
- Dicke: 2,0 mm
- Standardbreite: 1500 mm
- Maximale Breite: < 1500 mm auf Wunsch
- Maximalhöhe: ca. 5 m



Artikelnummer	Beschreibung	Versandart
10002864*	TTP-T75-2MM-160 Plus-Vorhang B: 1500 x H: 1600 mm, dunkelgrün	Paketdienst
10002612*	TTP-T75-2MM-180 Plus-Vorhang B: 1500 x H: 1800 mm, dunkelgrün	Paketdienst
10002925*	TTP-T75-2MM-200 Plus-Vorhang B: 1500 x H: 2000 mm, dunkelgrün	Paketdienst
10002922*	TTP-T55-2MM-160 Plus-Vorhang B: 1500 x H: 1600 mm, eurogrün	Paketdienst
10002923*	TTP-T55-2MM-180 Plus-Vorhang B: 1500 x H: 1800 mm, eurogrün	Paketdienst
10002924*	TTP-T55-2MM-200 Plus-Vorhang B: 1500 x H: 2000 mm, eurogrün	Paketdienst
10002919*	TTP-T50-2MM-160 Plus-Vorhang B: 1500 x H: 1600 mm, rotbraun	Paketdienst
10002920*	TTP-T50-2MM-180 Plus-Vorhang B: 1500 x H: 1800 mm, rotbraun	Paketdienst
10002921*	TTP-T50-2MM-200 Plus-Vorhang B: 1500 x H: 2000 mm, rotbraun	Paketdienst
10002575*	TTP-T40-2MM-160 Plus-Vorhang B: 1500 x H: 1600 mm, rotorange	Paketdienst
10002917*	TTP-T40-2MM-180 Plus-Vorhang B: 1500 x H: 1800 mm, rotorange	Paketdienst
10002918*	TTP-T40-2MM-200 Plus-Vorhang B: 1500 x H: 2000 mm, rotorange	Paketdienst
10002915*	TTP-T0-2MM-160 Plus-Vorhang B: 1500 x H: 1600 mm, glasklar	Paketdienst
10001651*	TTP-T0-2MM-180 Plus-Vorhang B: 1500 x H: 1800 mm, glasklar	Paketdienst
10002916*	TTP-T0-2MM-200 Plus-Vorhang B: 1500 x H: 2000 mm, glasklar	Paketdienst

Farben		Gefährdungsfaktoren
T75	dunkelgrün	ca. 0,05
T55	eurogrün	ca. 0,40
T50	rotbraun	ca. 0,70
T40	rotorange	ca. 0,80
T0	glasklar	Schutzvorhang zum Schutz gegen Splitter, Spritzer, Lärm und Kälte

**TransTac Plus-Vorhänge in T75, dunkelgrün sind nur mit glatter Oberfläche lieferbar!**

\*Lieferzeit ca. 1 – 2 Wochen

# Schutzvorhänge

## Schweißerschutz-Vorhänge 470 x 0,4 mm – ohne Saum

### Produktvorteile

- Stabil und langlebig
- Seitenverschiebbar mit PA-Haken, K-Haken oder Laufrollen
- Leicht und schnell austauschbar
- Sonderbreiten & Sonderausführungen auf Anfrage

### Schutzvorhänge

- Lamellenvorhänge
- Oberkante mit 4 verstärkten Ösen
- Seitenverschiebbar mit PA-Haken, K-Haken oder Laufrollen
- Dicke: 0,4 mm
- Breite: 465 mm
- Überlappung: 50 mm
- Nenn-/Rastermaß: 465 mm
- 5 Lamellen = 2070 mm Breite (1 VPE = 5 Lamellen)

Artikelnummer	Beschreibung	Versandart	Farben		Gefährdungs-faktoren
10001193*	TTL-T75M-04-1600 Streifenvorhang, B: 465 x H: 1600 mm, dunkelgrün matt	Paketdienst	T75M	dunkelgrün matt	ca. 0,05
10001119*	TTL-T75M-04-1800 Streifenvorhang, B: 465 x H: 1800 mm, dunkelgrün matt	Paketdienst			
10001156*	TTL-T75M-04-2000 Streifenvorhang, B: 465 x H: 2000 mm, dunkelgrün matt	Paketdienst			
10001185*	TTL-T50-04-1600 Streifenvorhang, B: 465 x H: 1600 mm, rotbraun	Paketdienst	T50	rotbraun	ca. 0,70
10001118*	TTL-T50-04-1800 Streifenvorhang, B: 465 x H: 1800 mm, rotbraun	Paketdienst			
10001186*	TTL-T50-04-2000 Streifenvorhang, B: 465 x H: 2000 mm, rotbraun	Paketdienst			
10001005*	TTL-T40-04-1600 Streifenvorhang, B: 465 x H: 1600 mm, rotorange	Paketdienst	T40	rotorange	ca. 0,80
10001006*	TTL-T40-04-1800 Streifenvorhang, B: 465 x H: 1800 mm, rotorange	Paketdienst			
10001007*	TTL-T40-04-2000 Streifenvorhang, B: 465 x H: 2000 mm, rotorange	Paketdienst			
10001180*	TTL-T0-04-1600 Streifenvorhang, B: 465 x H: 1600 mm, glasklar	Paketdienst	T0	glasklar	Schutzvorhang zum Schutz gegen Splitter, Spritzer, Lärm und Kälte
10001181*	TTL-T0-04-1800 Streifenvorhang, B: 465 x H: 1800 mm, glasklar	Paketdienst			
10001182*	TTL-T0-04-2000 Streifenvorhang, B: 465 x H: 2000 mm, glasklar	Paketdienst			



\*Lieferzeit: ca. 1 – 2 Wochen  
 Sonderlängen auf Anfrage möglich  
 Mindestabnahmemenge: 1 VPE

# TransTac Streifenvorhänge

## Streifenvorhänge 570 x 1,0 mm – ohne Saum

### Produktvorteile

- Leicht und schnell austauschbar
- Seitenverschiebbar mit PA-Haken, K-Haken oder Laufrollen

### Streifenvorhänge

- Oberkante mit 4 verstärkten Ösen
- Dicke: 1,0 mm
- Breite: 570 mm
- Überlappung: 70 mm
- Nenn-/Rastermaß: 500 mm (1 VPE = 4 Lamellen)

Artikelnummer	Beschreibung	Versandart
10001154*	TTL-T75M-1-1600 Streifenvorhang, B: 570 x H: 1600 mm, dunkelgrün matt	Paketdienst
10001138*	TTL-T75M-1-1800 Streifenvorhang, B: 570 x H: 1800 mm, dunkelgrün matt	Paketdienst
10001159*	TTL-T75M-1-2000 Streifenvorhang, B: 570 x H: 2000 mm, dunkelgrün matt	Paketdienst
10001166*	TTL-T50-1-1600 Streifenvorhang, B: 570 x H: 1600 mm, rotbraun	Paketdienst
10001167*	TTL-T50-1-1800 Streifenvorhang, B: 570 x H: 1800 mm, rotbraun	Paketdienst
10001168*	TTL-T50-1-2000 Streifenvorhang, B: 570 x H: 2000 mm, rotbraun	Paketdienst
10000940*	TTL-T40-1-1600 Streifenvorhang, B: 570 x H: 1600 mm, rotorange	Paketdienst
10000941*	TTL-T40-1-1800 Streifenvorhang, B: 570 x H: 1800 mm, rotorange	Paketdienst
10000943*	TTL-T40-1-2000 Streifenvorhang, B: 570 x H: 2000 mm, rotorange	Paketdienst
10001171*	TTL-T0-1-1600 Streifenvorhang, B: 570 x H: 1600 mm, glasklar	Paketdienst
10001172*	TTL-T0-1-1800 Streifenvorhang, B: 570 x H: 1800 mm, glasklar	Paketdienst
10001141*	TTL-T0-1-2000 Streifenvorhang, B: 570 x H: 2000 mm, glasklar	Paketdienst

Farben		Gefährdungs-faktoren
T75M	dunkelgrün matt	ca. 0,05
T50	rotbraun	ca. 0,70
T40	rotorange	ca. 0,80
T0	glasklar	Schutzvorhang zum Schutz gegen Splitter, Spritzer, Lärm und Kälte



\*Lieferzeit ca. 1 – 2 Wochen  
 Sonderlängen auf Anfrage möglich  
 Mindestabnahmemenge: 1 VPE

## Vorhangzubehör

Artikelnummer	Beschreibung	Versandart
10002553	TTZ-C-PROFIL-6M C-Profil, verzinkt, 40 x 40 x 2,5 mm – Länge 6 m	Spedition (zzgl. Langgutzuschlag*)
10003413	TTZ-C-PROFIL-2M C-Profil, verzinkt, 40 x 40 x 2,5 mm – Länge 2 m	Spedition
10000695	TTZ-C-PROFIL-40 C-Profil, verzinkt, 40 x 40 x 2,5 mm Zuschnitt nach Wahl je laufender Meter	Spedition (zzgl. Langgutzuschlag*)
10000668	TTV-Z-BOGEN-500 90° Bogen aus C-Profil 40 x 40 mm, verzinkt Radius 400 mm	Paketdienst
10000667	TTV-Z-BOGEN-1000 90° Bogen aus C-Profil 40 x 40 mm, verzinkt Radius 1000 mm	Spedition
10000683	TTV-Z-PA-HAKEN40 PA-Haken für C-Profil 40 x 40 mm, Kunststoff, gelb 7 Stück pro 1,30 m Vorhang	Paketdienst
10000812	TTV-Z-K-HAKEN Karabinerhaken für Rohr 1", verzinkt 7 Stück pro 1,30 m Vorhang	Paketdienst
10001905	OCO-Z-LW-8-HAKEN Laufwagen mit Haken für C-Profil 40 x 40 mm Kunststoff, 2 x 4 Rollen	Paketdienst
10001906	OCO-Z-LW-8 Laufwagen ohne Haken für C-Profil 40 x 40 mm Kunststoff, 2 x 4 Rollen	Paketdienst
10000690	TTV-Z-WABE-STI Stirnwandbefestigung für C-Profil 40 x 40 mm pulverbeschichtet/verzinkt Inkl. Dübel, Schrauben und Scheiben	Paketdienst
10000677	TTV-Z-END-C Endkappe für C-Profil 40 x 40 mm, Kunststoff, schwarz	Paketdienst
10000684	TTV-Z-SCHI-VER Schienenverbinder für C-Profil 40 x 40 x 2,5 mm, pulverbeschichtet	Paketdienst

\*Versand mit Spedition – Zuschlag für Langgüter ab 2,40 m Länge



Artikelnummer		Beschreibung	Versandart
10000671	TTV-Z-DEBE-STD	Deckenbefestigung für C-Profil 40 x 40 mm, pulverbeschichtet Inkl. Dübel und Schrauben	Paketdienst
10000669	TTV-Z-DEBE-DOPP	Deckenbefestigung 2-fach für C-Profil 40 x 40 mm, pulverbeschichtet Inkl. Dübel und Schrauben	Paketdienst
10000670	TTV-Z-DEBE-DREI	Deckenbefestigung 3-fach für C-Profil 40 x 40 mm, pulverbeschichtet Inkl. Dübel und Schrauben	Paketdienst
10000930	TTV-Z-WABE-UNI	Wandbefestigung universal Schienenhalter für C-Profil 40 x 40 mm, pulverbeschichtet, grau – Inkl. Muttern und Scheiben	Paketdienst
10000687	TTV-Z-WABE-L-DOP	Wandbefestigung 2-fach Schienenhalter für C-Profil 40 x 40 mm, pulver- beschichtet, grau – Inkl. Dübel, Schrauben und Scheiben Für Längswand	Paketdienst
10001948	TTV-Z-WABE-L-DREI	Wandbefestigung 3-fach Schienenhalter für C-Profil 40 x 40 mm, pulverbeschichtet, grau – Inkl. Dübel, Schrauben und Scheiben Für Längswand	Paketdienst
10000678	TTV-Z-HALTER	Schienenhalter mit Haltelasche für C-Profil 40 x 40 mm Pulverbeschichtet, grau	Paketdienst
10000383	OCO-Z-ENDANSCHLAG	Endanschlag mit Gummipuffer für C-Profil 40 x 40 mm, verzinkt	Paketdienst
10001143	OCO-Z-SPANNPRATZE	Spannpratze für C-Profil 40 x 40 mm, verzinkt Spanndicke 4 – 20 mm	Paketdienst
10000893	TTV-Z-UNIHALTER-C	Universal-Schienenhalter für C-Profil, pulverbeschichtet, inkl. Muttern/Scheibe	Paketdienst
10000387	OCO-Z-HPLATTE-70	Halteplatte 2-Loch – verzinkt, 70 x 35 x 6 mm – Bohrung: 2 x 9 mm	Paketdienst
10000386	OCO-Z-HPLATTE-110	Halteplatte 3-Loch – verzinkt, 110 x 35 x 6 mm – Bohrung: 3 x 9 mm	Paketdienst
10001518	OCO-Z-HPLATTE-140	Halteplatte 3-Loch – verzinkt, 140 x 40 x 10 mm – Bohrung: 2 x 9 mm + 1 x 13 mm	Paketdienst
10001254	OCO-Z-HPLATTE-195	Halteplatte 4-Loch – verzinkt 195 x 40 x 10 mm – Bohrung: 2 x 9 mm + 2 x 13 mm	Paketdienst

## Folien und Lamellen

### Rollenware für Schweißerschutz

T75M (dunkelgrün matt), T40 (rotorange) und T0 (glasklar) sind in auch in B1 – schwerentflammbar lieferbar

### Produktvorteile

- Schnell lieferbar
- Anpassung der Lamellen vor Ort
- Individuelle Länge möglich, insbesondere bei Reparaturen und Austausch der Lamellen

### Informationen zu TransTac Lamellen

TransTac Lamellen bieten eine wesentliche Arbeiterleichtung, wenn Material herein bzw., heraus transportiert werden muss. Werkstücke können, ohne abgesetzt zu werden, sicher durch die Lamellenschutzvorhänge geschoben werden. TransTac

Schweißerschutzlamellen schmiegen sich an ein Werkstück an und schließen sich von selbst wieder, ohne Lichtblitze oder Funkenflug nach draußen dringen zu lassen. Das Material kann mit einer Schlagschere oder einfach mit einem Teppichmesser bearbeitet werden.

### Schweißerschutzlamellen – 50 m Rollen

Artikelnummer	Beschreibung	Versandart
10000456	TTL-T75M-2MM-R-3 Lamellenrolle 50 m, 300 x 2 mm, dunkelgrün matt	Spedition
10000460	TTL-T75M-3MM-R-3 Lamellenrolle 50 m, 300 x 3 mm, dunkelgrün matt	Spedition
10000967*	TTL-T75M-1MM-R-57 Lamellenrolle 50 m, 570 x 1 mm, dunkelgrün matt	Spedition
10001214	TTL-T55-2MM-R-3 Lamellenrolle 50 m, 300 x 2 mm, eurogrün	Spedition
10001436	TTL-T55-3MM-R-3 Lamellenrolle 50 m, 300 x 3 mm, eurogrün	Spedition
10000449	TTL-T50-2MM-R-3 Lamellenrolle 50 m, 300 x 2 mm, rotbraun	Spedition
10000453	TTL-T50-3MM-R-3 Lamellenrolle 50 m, 300 x 3 mm, rotbraun	Spedition
10000901*	TTL-T50-1MM-R-57 Lamellenrolle 50 m, 570 x 1 mm, rotbraun	Spedition
10003363*	TTL-T50M-2MM-R-3 Lamellenrolle 50 m, 300 x 2 mm, rotbraun matt	Spedition
10003414*	TTL-T50M-3MM-R-3 Lamellenrolle 50 m, 300 x 3 mm, rotbraun matt	Spedition
10000428	TTL-T40-2MM-R-3 Lamellenrolle 50 m, 300 x 2 mm, rotorange	Spedition
10000431	TTL-T40-3MM-R-3 Lamellenrolle 50 m, 300 x 3 mm, rotorange	Spedition
10000821*	TTL-T40-1MM-R-57 Lamellenrolle 50 m, 570 x 1 mm, rotorange	Spedition

Farben		Gefährdungsfaktoren
T75M	dunkelgrün matt	ca. 0,05
T50	eurogrün	ca. 0,40
T50	rotbraun	ca. 0,70
T50	rotbraun (matt)	ca. 0,70
T40	rotorange	ca. 0,80

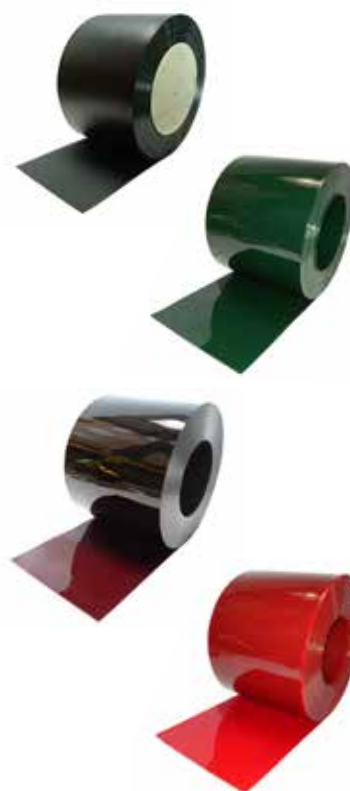

### Schweißerschutzfolien – 20/50 m Rollen

10000664*	TTV-T75M-R-140	Schutzfolie 50 m, 1400 x 0,4 mm – dunkelgrün matt	Spedition
10003161*	TTV-T75-2MM-R-150	Schutzfolie 20 m, 1500 x 2,0 mm – dunkelgrün (glatt)	Spedition
10000637*	TTV-T55-R-140	Schutzfolie 50 m, 1400 x 0,4 mm – eurogrün	Spedition
10001892*	TTV-T55-2MM-R-150	Schutzfolie 20 m, 1500 x 2,0 mm – eurogrün	Spedition
10000629*	TTV-T50-R-140	Schutzfolie 50 m, 1400 x 0,4 mm – rotbraun	Spedition
10001958**	TTV-T50-2MM-R-150	Schutzfolie 20 m, 1500 x 2,0 mm – rotbraun	Spedition
10000590*	TTV-T40-R-140	Schutzfolie 50 m, 1400 x 0,4 mm – rotorange	Spedition
10001907*	TTV-T40-2MM-R-150	Schutzfolie 20 m, 1500 x 2,0 mm – rotorange	Spedition

10002555	TTL-D-ROLL	Dienstleistung – Zuschnitt von Rolle (1 Schnitt)
10002556	TTL-D-LAM-STAND	Dienstleistung – Lamellenzuschnitt mit Standardlochung 4x6 mm
10002557	TTL-D-LAM-SONDER	Dienstleistung – Lamellenzuschnitt mit Sonderlochung

\*Lieferzeit ca. 1 – 2 Wochen  
\*\*Lieferzeit auf Anfrage

## Rollenware für Schutzlamellen allgemein

T0 (glasklar) sind in auch in  
**B1 – schwerentflammbar** lieferbar

## Produktvorteile

- Schnell lieferbar
- Anpassung der Lamellen vor Ort
- Individuelle Länge möglich, insbesondere bei Reparaturen und Austausch der Lamellen

## T0 glasklare Standardlamellen

Glasklare Schutzfolie und Lamellen T0 (nicht für Lichtbogenschweißen verwendbar) gegen Schleiffunken, Nässe, Schmutz, Kälte und Zugluft. Die Standardqualität ist für einen Temperaturbereich von -20 °C bis +50 °C geeignet und wird im normalen Betrieb für Standard-Anforderungen eingesetzt.

\*Lieferzeit ca. 2 Wochen

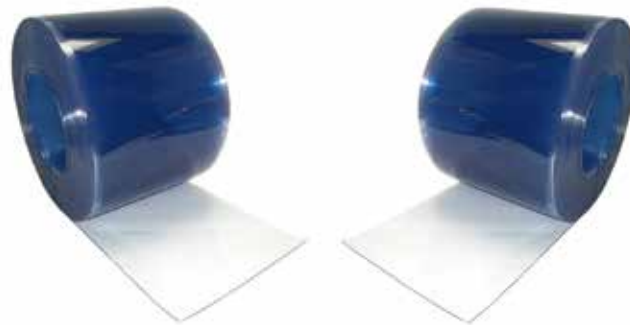

## Standardqualität – 50 m Rollen

Artikelnummer	Beschreibung	Versandart
10001422	TTL-T0-2MM-R-2 Lamellenrolle 50 m, 200 x 2 mm - glasklar	Spedition
10000434	TTL-T0-2MM-R-3 Lamellenrolle 50 m, 300 x 2 mm - glasklar	Spedition
10000439	TTL-T0-3MM-R-3 Lamellenrolle 50 m, 300 x 3 mm - glasklar	Spedition
10000804	TTL-T0-1MM-R-57 Lamellenrolle 50 m, 570 x 1 mm - glasklar	Spedition
10000443*	TTL-T0-5MM-R-3 Lamellenrolle 50 m, 300 x 5 mm - glasklar	Spedition
10000440*	TTL-T0-4MM-R-4 Lamellenrolle 50 m, 400 x 4 mm - glasklar	Spedition
10000603*	TTV-T0-R-140 Lamellenfolie 50 m, 1400 x 0,4 mm - glasklar	Spedition

## T0 glasklare kältefeste Lamellen

Kältefeste Lamellen bestehen aus Weich-Streifen, die im Dauertemperaturbereich +15 °C bis -50 °C eingesetzt werden können. Sie werden bei Kältebereichen < -20°C verwendet, wo die Standardlamellen nicht mehr eingesetzt werden sollten. Einsatzbereiche sind z.B. Kühlhäuser, Abtrennung von Kühlpassagen in der lebensmittelverarbeitenden Industrie.

## Kältefeste Lamellen T0 glasklar – 50 m

Artikelnummer	Beschreibung	Versandart
10002716*	TTL-T0-2MM-R-2-K Lamellenrolle 50 m, 200 x 2 mm – glasklar, kältefest	Spedition
10002753*	TTL-T0-3MM-R-3-K Lamellenrolle 50 m, 300 x 3 mm – glasklar, kältefest	Spedition

## T0 glasklare Antistatik-Lamellen

Antistatik-Lamellen werden hauptsächlich bei erhöhten Anforderungen an Staubschutz eingesetzt, z.B. in Reinräumen. Durch die Zugabe von Additiven wird der Schichtwiderstand auf ca. 2,03 x 10<sup>12</sup> Ohm herabgesetzt. Sie können deshalb u. U. auch in Räumen mit elektrostatischen Risiken eingesetzt werden. Die antistatische Wirkung verliert sich im Laufe der Zeit durch Diffusion der Weichmacher und der antistatischen Additive. Für den Einsatz in sensiblen Bereichen empfehlen wir deshalb die regelmäßige Überprüfung der Widerstandswerte.

## Antistatik-Lamellen T0 glasklar – 50 m

Artikelnummer	Beschreibung	Versandart
10002691*	TTL-T0-2MM-R-2-A Lamellenrolle 50 m, 200 x 2 mm – glasklar, antistatisch	Spedition
10002207*	TTL-T0-3MM-R-3-A Lamellenrolle 50 m, 300 x 3 mm – glasklar, antistatisch	Spedition

\*Lieferzeit ca. 2-3 Wochen

# Lamellenschutzvorhänge

## Schweißer-Lamellenschutzvorhänge (Zuschnitte)

### Lamellenzuschnitte

- Abgelängt und gemäß Überlappung vorgelocht
- Vorhänge werden auftragsbezogen nach Kundenwunsch gefertigt
- Verwendung als Umgebungsschutz für Schweißarbeitsplätze in Form von Trennwänden oder Kabinen
- Dicke: 2,0 mm oder 3,0 mm

Auch erhältlich in der Ausführung **B1** – schwer entflammbar

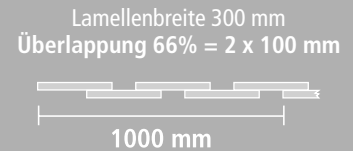
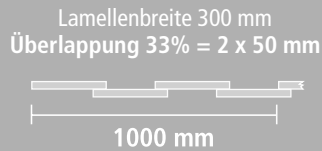

## Lamellen mit Lochung für Schwingschellen 6 mm

Artikelnummer	Beschreibung	Versandart
10000454*	TTL-T75M-2MM-33 33% Überlappung – 300 x 2 mm – dunkelgrün matt	Spedition
10000455*	TTL-T75M-2MM-66 66% Überlappung – 300 x 2 mm – dunkelgrün matt	Spedition
10000458*	TTL-T75M-3MM-33 33% Überlappung – 300 x 3 mm – dunkelgrün matt	Spedition
10000459*	TTL-T75M-3MM-66 66% Überlappung – 300 x 3 mm – dunkelgrün matt	Spedition
10001306*	TTL-T55-2MM-33 33% Überlappung – 300 x 2 mm – eurogrün	Spedition
10001376*	TTL-T55-2MM-66 66% Überlappung – 300 x 2 mm – eurogrün	Spedition
10001475*	TTL-T55-3MM-33 33% Überlappung – 300 x 3 mm – eurogrün	Spedition
10001435*	TTL-T55-3MM-66 66% Überlappung – 300 x 3 mm – eurogrün	Spedition
10000447*	TTL-T50-2MM-33 33% Überlappung – 300 x 2 mm – rotbraun	Spedition
10000448*	TTL-T50-2MM-66 66% Überlappung – 300 x 2 mm – rotbraun	Spedition
10000451*	TTL-T50-3MM-33 33% Überlappung – 300 x 3 mm – rotbraun	Spedition
10000452*	TTL-T50-3MM-66 66% Überlappung – 300 x 3 mm – rotbraun	Spedition
10003364*	TTL-T50M-2MM-33 33% Überlappung – 300 x 2 mm – rotbraun matt	Spedition
10003415*	TTL-T50M-2MM-66 66% Überlappung – 300 x 2 mm – rotbraun matt	Spedition
10003416*	TTL-T50M-3MM-33 33% Überlappung – 300 x 3 mm – rotbraun matt	Spedition
10003417*	TTL-T50M-3MM-66 66% Überlappung – 300 x 3 mm – rotbraun matt	Spedition
10000427*	TTL-T40-2MM-33 33% Überlappung – 300 x 2 mm – rotorange	Spedition
10001208*	TTL-T40-2MM-66 66% Überlappung – 300 x 2 mm – rotorange	Spedition
10000429*	TTL-T40-3MM-33 33% Überlappung – 300 x 3 mm – rotorange	Spedition
10000979*	TTL-T40-3MM-66 66% Überlappung – 300 x 3 mm – rotorange	Spedition

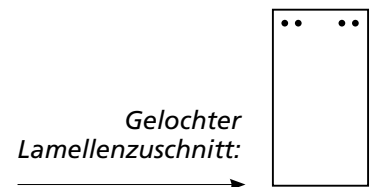

Lamellen T75M, T55, T50, T50M, T40 für alle Lichtbogenschweißverfahren geprüft nach  
**DIN EN ISO 25980:2015-01**  
**DIN EN 1598:2011-12**

\*Lieferzeit ca. 1 – 2 Wochen





Lamellenüberlappung 33% – glasklar  
Lochung für Schwingschellen



Lamellenüberlappung 66% – glasklar  
Lochung für Schwingschellen



Lamellenüberlappung 100% – glasklar  
Lochung für Schwingschellen



Lamellenüberlappung 33% – rotorange  
Lochung für Pendelschale 100



Lamellenüberlappung 66% – rotorange  
Lochung für Pendelschale 100



Lamellenüberlappung 100% – rotorange  
Lochung für Pendelschale 100

Auch erhältlich in  
der Ausführung **B1** –  
schwer entflammbar

Lamellenbreite 300 mm  
Überlappung 100% = 2 x 150 mm



Lamellenbreite 400 mm  
Überlappung 50% = 2 x 100 mm



## Lamellen mit Lochung für Pendelschalen 8 mm

Artikelnummer	Beschreibung	Versandart
10001854*	TTL-T75M-2MM-33-P 33% Überlappung – 300 x 2 mm – dunkelgrün matt	Spedition
10001862*	TTL-T75M-2MM-66-P 66% Überlappung – 300 x 2 mm – dunkelgrün matt	Spedition
10001863*	TTL-T75M-3MM-33-P 33% Überlappung – 300 x 3 mm – dunkelgrün matt	Spedition
10001864*	TTL-T75M-3MM-66-P 66% Überlappung – 300 x 3 mm – dunkelgrün matt	Spedition
10001865*	TTL-T75M-3MM-100-P 100% Überlappung – 300 x 3 mm – dunkelgrün matt	Spedition
10001866*	TTL-T55-2MM-33-P 33% Überlappung – 300 x 2 mm – eurogrün	Spedition
10001867*	TTL-T55-2MM-66-P 66% Überlappung – 300 x 2 mm – eurogrün	Spedition
10001868*	TTL-T55-3MM-33-P 33% Überlappung – 300 x 3 mm – eurogrün	Spedition
10001869*	TTL-T55-3MM-66-P 66% Überlappung – 300 x 3 mm – eurogrün	Spedition
10001870*	TTL-T55-3MM-100-P 100% Überlappung – 300 x 3 mm – eurogrün	Spedition
10001871*	TTL-T50-2MM-33-P 33% Überlappung – 300 x 2 mm – rotbraun	Spedition
10001872*	TTL-T50-2MM-66-P 66% Überlappung – 300 x 2 mm – rotbraun	Spedition
10001873*	TTL-T50-3MM-33-P 33% Überlappung – 300 x 3 mm – rotbraun	Spedition
10001874*	TTL-T50-3MM-66-P 66% Überlappung – 300 x 3 mm – rotbraun	Spedition
10001875*	TTL-T50-3MM-100-P 100% Überlappung – 300 x 3 mm – rotbraun	Spedition
10001876*	TTL-T40-2MM-33-P 33% Überlappung – 300 x 2 mm – rotorange	Spedition
10001877*	TTL-T40-2MM-66-P 66% Überlappung – 300 x 2 mm – rotorange	Spedition
10001849*	TTL-T40-3MM-33-P 33% Überlappung – 300 x 3 mm – rotorange	Spedition
10001878*	TTL-T40-3MM-66-P 66% Überlappung – 300 x 3 mm – rotorange	Spedition
10001879*	TTL-T40-3MM-100-P 100% Überlappung – 300 x 3 mm – rotorange	Spedition

Farben		Gefährdungs- faktoren
T75M	dunkelgrün matt	ca. 0,05
T55	eurogrün	ca. 0,40
T50	rotbraun	ca. 0,70
T40	rotorange	ca. 0,80

\*Lieferzeit: ca. 1 - 2 Wochen

# Lamellenschutzvorhänge

## Glasklare Lamellenschutzvorhänge T0 (Zuschnitte)

### Glasklare Schutzvorhänge T0 (nicht für Lichtbogenschweißen verwendbar)

Lamellen sollten pendelnd aufgehängt werden, damit beim Durchgehen oder Durchfahren keine Dauerbelastung an der Knickstelle auftritt. Sie werden deshalb mit den millionenfach bewährten TransTac-Schwingschellen am Rohr pendelnd befestigt. Die Lamellen sind gelocht und leicht zu montieren. Bei der Durchfahrt der Vorhänge mit

einem Stapler treten hohe Zugkräfte auf, die mit der TransTac-Standardschwingschelle nicht übertragen werden können. Auch bei höheren Lamellenstärken oder großen Öffnungshöhen sollten aufgrund des Gewichtes schwere Schwingschellen oder Pendelschalen gewählt werden. Lassen Sie sich gerne von uns beraten.

Auch erhältlich in der Ausführung T0 B1 – schwer entflammbar



### Lamellen T0 mit Lochung für TransTac-Schwingschellen 6 mm

Artikelnummer		Beschreibung
10000432*	TTL-T0-2MM-33	33% Überlappung – 300 x 2 mm – glasklar
10000433*	TTL-T0-2MM-66	66% Überlappung – 300 x 2 mm – glasklar
10000436*	TTL-T0-3MM-33	33% Überlappung – 300 x 3 mm – glasklar
10000437*	TTL-T0-3MM-66	66% Überlappung – 300 x 3 mm – glasklar
10000435*	TTL-T0-3MM-100	100% Überlappung – 300 x 3 mm - glasklar

### Lamellen T0 mit Lochung für TransTac-Pendelschalen 8 mm

Artikelnummer		Beschreibung
10001880*	TTL-T0-2MM-33-P	33% Überlappung – 300 x 2 mm – glasklar
10001881*	TTL-T0-2MM-66-P	66% Überlappung – 300 x 2 mm – glasklar
10001882*	TTL-T0-3MM-33-P	33% Überlappung – 300 x 3 mm – glasklar
10001883*	TTL-T0-3MM-66-P	66% Überlappung – 300 x 3 mm – glasklar
10001884*	TTL-T0-3MM-100-P	100% Überlappung – 300 x 3 mm - glasklar
10002910*	TTL-T0-4MM-50-P	50% Überlappung – 400 x 4 mm - glasklar

\*Lieferzeit: ca. 1 - 2 Wochen

## T0 Spezial-Lamellenschutzvorhänge

SINOTec liefert auf Anfrage auch folgende Spezial-Lamellenschutzvorhänge für besondere Einsatzzwecke:

- T0 glasklare Lamellenschutzvorhänge für erhöhte Anforderung an die Entflammbarkeit
- T0 glasklare kältefeste Lamellenschutzvorhänge für den Tieftemperaturbereich bis -45°C
- T0 glasklare Antistatik-Lamellenschutzvorhänge

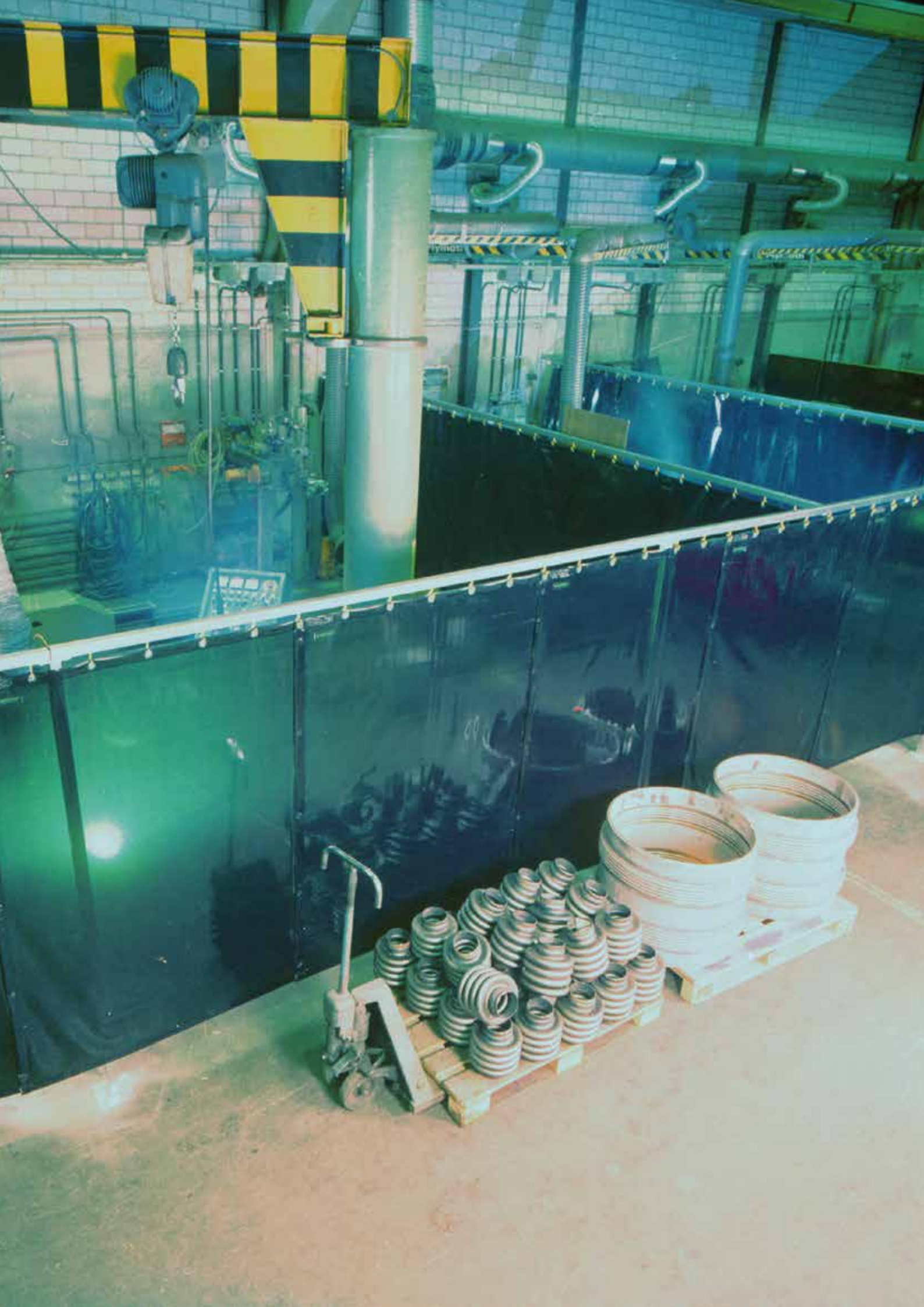

# Lamellenaufhängung



Lamellenaufhängungen werden auftragsbezogen gefertigt. Lieferzeit ca. 1 Woche

Überlappung	Abzudeckende Breite (B) in mm														
	1	2	3	4	5	6	7	8	9	10	11	12	13	14	15
33% (=50 mm)*	300	550	800	1050	1300	1550	1800	2050	2300	2550	2800	3050	3300	3550	3800
66% (=100 mm)**	300	500	700	900	1100	1300	1500	1700	1900	2100	2300	2500	2700	2900	3100
100% (=150 mm)***	300	450	600	750	900	1050	1200	1350	1500	1650	1800	1950	2100	2250	2400

Überlappung	Abzudeckende Breite (B) in mm														
	16	17	18	19	20	21	22	23	24	25	26	27	28	29	30
33% (=50 mm)*	4050	4300	4550	4800	5050	5300	5550	5800	6050	6300	6550	6800	7050	7300	7550
66% (=100 mm)**	3300	3500	3700	3900	4100	4300	4500	4700	4900	5100	5300	5500	5700	5900	6100
100% (=150 mm)***	2550	2700	2850	3000	3150	3300	3450	3600	3750	3900	4050	4200	4350	4500	4650

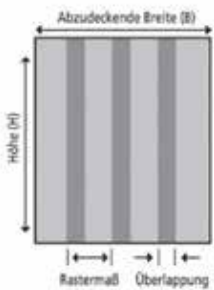

- \* = Rastermaß 250 mm
- \*\* = Rastermaß 200 mm
- \*\*\* = Rastermaß 150 mm



# Lamellenaufhängung

## Lamellenaufhängung **fest** bestehend aus:

- Rohr
- Schwingschellen bzw. Pendelschalen
- Wand- und Deckenbefestigung

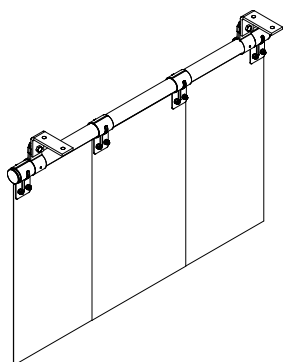

## Lamellenaufhängung – fest (Standard)

Artikelnummer	Beschreibung	Versandart
10000008*	TTL-AUFH-F-33-LW Schwingschelle, Längswand 33% Überlappung	Spedition
10000079*	TTL-AUFH-F-33-RS Schwingschelle, Rohrschelle 33% Überlappung	Spedition
10000425*	TTL-AUFH-F-33-DE Schwingschelle, Deckenbefestigung 33% Überlappung	Spedition
10000013*	TTL-AUFH-F-33-P-LW Pendelschale, Längswand 33% Überlappung	Spedition
10000011*	TTL-AUFH-F-33-P-DE Pendelschale, Deckenbefestigung 33% Überlappung	Spedition
10000009*	TTL-AUFH-F-66-LW Schwingschelle, Längswand 66% Überlappung	Spedition
10000010*	TTL-AUFH-F-66-DE Schwingschelle, Deckenbefestigung 66% Überlappung	Spedition
10000015*	TTL-AUFH-F-66-P-LW Pendelschale, Längswand 33% Überlappung	Spedition
10000014*	TTL-AUFH-F-66-P-DE Pendelschale, Deckenbefestigung 66% Überlappung	Spedition
10000013*	TTL-AUFH-F-66-P-LW Pendelschale, Längswand 33% Überlappung	Spedition
10000016*	TTL-AUFH-F-66-S-DE Schwere Schwingschelle, Deckenbefestigung 66% Überlappung	Spedition
10000017*	TTL-AUFH-F-66-S-LW Schwere Schwingschelle, Längswand 66% Überlappung	Spedition
10000357*	TTL-AUFH-F-100-P-LW Pendelschale, Längswand 100% Überlappung	Spedition
10000356*	TTL-AUFH-F-100-P-DE Pendelschale, Deckenbefestigung 100% Überlappung	Spedition

## Lamellenaufhängung **seitenverschiebbar** bestehend aus:

- Doppelaufschieben
- Kugelgelagerten Laufrollen
- Rohrschellen bzw. Pendelschalen
- Wand- oder Deckenbefestigung
- Endanschlägen

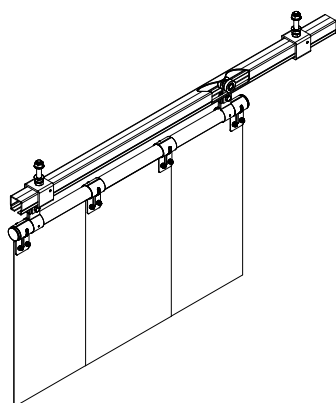

\*Lieferzeit ca. 1 – 2 Wochen

## Lamellenaufhängung – seitenverschiebbar

Artikelnummer	Beschreibung	Versandart
10000046*	TTL-AUFH-B-33-LW Schwingschelle, Längswand 33% Überlappung	Spedition
10000423*	TTL-AUFH-B-33-DE Schwingschelle, Deckenbefestigung 33% Überlappung	Spedition
10000062*	TTL-AUFH-B-33-P-LW Pendelschale, Längswand 33% Überlappung	Spedition
10000020*	TTL-AUFH-B-33-P-DE Pendelschale, Deckenbefestigung 33% Überlappung	Spedition
10000061*	TTL-AUFH-B-66-LW Schwingschelle, Längswand 33% Überlappung	Spedition
10000018*	TTL-AUFH-B-66-DE Schwingschelle, Deckenbefestigung 66% Überlappung	Spedition
10000099*	TTL-AUFH-B-66-P-LW Pendelschale, Längswand 66% Überlappung	Spedition
10000369*	TTL-AUFH-B-66-P-DE Pendelschale, Deckenbefestigung 66% Überlappung	Spedition

# Aufhängung Hakenschiene

## Aufhängung Hakenschiene – **Edelstahl**

### Berechnung der benötigten Rollenware

- Lamellenbreite / Überlappung auswählen
- Stückzahl an Hand der Breite in Tabelle ermitteln
- Stückzahl mit gewünschter Höhe (Länge) multiplizieren

Die Lamellen werden einzeln in die Hakenschiene eingehängt; Montage und Austausch sind sehr einfach. Jede Lamelle wird komplett mit vernietetem Einfaßprofil geliefert. Die Länge wird auftragsbezogen geschnitten. Einfaßprofil und Hakenschiene bestehen aus Edelstahl, die Vernietung erfolgt mit Aluminium-Hohlните.

Lamellenbreite	Überlappung	Abzudeckende Breite (B) in mm											
		1	2	3	4	5	6	7	8	9	10	20	
200 mm	37,5%	200	360	530	690	860	1020	1180	1350	1520	1680	3250	
	63,5%	300	510	720	920	1120	1330	1530	1740	1950	2150	4100	
300 mm	37,5%	400	730	1060	1380	1720	2050	2350	2680	3000	3330	6510	
	57,5%	400	690	980	1260	1550	1840	2120	2400	2680	2970	5710	

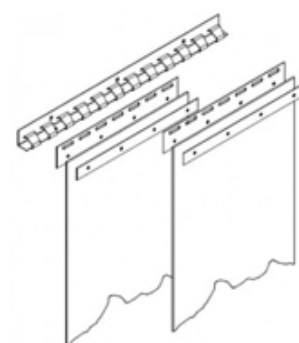

Artikelnummer	Beschreibung	Versandart
10004062*	TTL-D-LAM-VERNIETEN Dienstleistung – Ablängen, lochen und vernieten	
10003396*	TTL-Z-EINFASS-200 Einfaßprofil 200 breit, 5 Schlitz	Spedition
10003379*	TTL-Z-EINFASS-300 Einfaßprofil 300 breit, 7 Schlitz	Spedition
10003397*	TTL-Z-EINFASS-400 Einfaßprofil 400 breit, 9 Schlitz	Spedition
10003395*	TTL-Z-HAKENSCHIENE-1968 Hakenschiene 48 Haken	Spedition
10003394*	TTL-Z-HAKENSCHIENE-1230 Hakenschiene 36 Haken	Spedition
10003378*	TTL-Z-HAKENSCHIENE-984 Hakenschiene 24 Haken	Spedition

\*Lieferzeit ca. 1 – 2 Wochen





# Lamellenzubehör



Artikelnummer	Beschreibung	Versandart
1000392	OCO-Z-LAUFROLLE Laufrolle für C-Profil 40 x 40 mm, kugelgelagert, verzinkt	Paketdienst
10001234	OCO-Z-LW-STAHL Doppellaufwagen, kugelgelagert, 2 x 2 Rollen	Paketdienst
10003607	TTV-Z-UNI-LASCHE-C Spezialschienenhalter mit Seitenlasche und Verstiftungsbohrungen   Gewindelänge 100 mm	Paketdienst
10003266	TTV-Z-UNIHALTER-180-C Universalschienenhalter mit Gewinde 180 mm lang	Paketdienst
10003624	TTV-Z-UNIHALTER-100-C Universalschienenhalter mit Gewinde 120 mm lang	Paketdienst
10000893	TTV-Z-UNIHALTER-C Universalschienenhalter mit Gewinde 60 mm lang	Paketdienst
10002777	TTL-Z-ROHRBE-UNI-180 Universalrohrhalter mit Gewinde 180 mm lang	Paketdienst
10003625	TTL-Z-ROHRBE-UNI-120 Universalrohrhalter mit Gewinde 120 mm lang	Paketdienst
10001275	TTL-Z-ROHRBE-UNI Universalrohrhalter mit Gewinde 60 mm lang	Paketdienst
10001310	TTL-Z-ROHRBE-HÖH Stirnwand- und Längswand Befestigung für Rohr 1", verzinkt/pulverbeschichtet   Höhenverstellbar – Inkl. Dübel, Schrauben und Scheiben	Paketdienst
10004068	TTL-Z-ROHRVER-IN Rohrverbinder für Rohr 1", Kunststoff, schwarz mit Stahleinlage	Paketdienst
10001311	TTL-Z-ROHRBE-WI L-Verbinder für Rohr 1", pulverbeschichtet, grau	Paketdienst
10000929	TTL-Z-ROHRBE-T T-Verbinder für Rohr 1", pulverbeschichtet, grau	Paketdienst
10000023	TTL-Z-WABE-R Wand- und Deckenbefestigung für Rohr 1", verzinkt/pulverbeschichtet, Inkl. Dübel, Schrauben und Scheiben	Paketdienst
10001097	TTL-Z-DISTANZH-50 Distanzstück für Rohr 1" zu Pendelschale Kunststoff, blau – 50 mm	Paketdienst
10001245	TTL-Z-DISTANZH-170 Distanzstück für Rohr 1" zu Pendelschale Kunststoff, schwarz – 170 mm	Paketdienst
10001096	TTL-Z-DISTANZH-205 Distanzstück für Rohr 1" zu Pendelschale Kunststoff, schwarz – 205 mm	Paketdienst



Artikelnummer	Beschreibung	Versandart
 10001274	TTL-Z-ROHRBE-DE Deckenbefestigung für Rohr 1", pulverbeschichtet, grau Inkl. Dübel, Schrauben und Scheiben	Paketdienst
 10001044	TTL-Z-ROHRBE-STI Stirnwandbefestigung für Rohr 1", pulverbeschichtet, grau Inkl. Dübel, Schrauben und Scheiben	Paketdienst
 10000387	OCO-Z-HPLATTE-70 Halteplatte 2-Loch, 70 x 35 x 6 mm, verzinkt	Paketdienst
 10000386	OCO-Z-HPLATTE-110 Halteplatte 3-Loch, 110 x 35 x 6 mm, pulverbeschichtet, grau	Paketdienst
 10001518	OCO-Z-HPLATTE-140 Halteplatte 3-Loch 140 x 40 x 10 mm – Bohrung: 2 x 9 mm + 1 x 13 mm, pulverbesch., schwarz	Paketdienst
 10001254	OCO-Z-HPLATTE-195 Halteplatte 4-Loch 2x 13 mm + 2x 9 mm, 195 x 40 x 10 mm, pulverbesch., schwarz	Paketdienst
 10000892	TTL-Z-S-SCHELLE-PIN Schwingschelle m.eingepressten Schrauben, M6, kompl.mit Gegenstück und Muttern Geeignet für Lamellen 2 - 3 mm	Paketdienst
 10000468	TTL-Z-S-SCHELLE5 Schwingschelle für Rohr 1", verzinkt, inkl. Schrauben + Muttern Geeignet für Lamellen 4 - 5 mm	Paketdienst
 10000464	TTL-Z-R-SCHELLE Rohrschelle für Rohr 1", inkl. Schraube, Mutter und Scheibe	Paketdienst
 10003125	TTL-Z-RL-SCHELLE Rohrschelle für Rohr 1", verzinkt Mit Schrauben, Muttern und Federring	Paketdienst
 10001095	TTL-Z-S-SCHELLE-BLAU-200 Pendelschale 200 mm, Kunststoff, blau für Rohr 1"	Paketdienst
 10000012	TTL-Z-S-SCHELLE-BLAU-100 Pendelschale 100 mm, Kunststoff, blau für Rohr 1"	Paketdienst
 10002554	TTL-Z-ROHR-6M Rohr 1", verzinkt – Länge 6 m Außendurchmesser 33,7 mm	Spedition (zzgl. Langgutzuschlag)*
 10003421	TTL-Z-ROHR-2M Rohr 1", verzinkt – Länge 2 m Außendurchmesser 33,7 mm	Spedition
 10000465	TTZ-Z-ROHR Rohr 1", verzinkt, Zuschnitt nach Wahl je nach laufender m, Außendurchmesser 33,7 mm	Spedition (zzgl. Langgut- zuschlag ab 2,4 m)*
 10000463	TTL-Z-END-R Endkappe für Rohr 1", Kunststoff, schwarz	Paketdienst

\*Versand mit Spedition – Zuschlag für Langgüter ab 2,40 m Länge

## Schweißer- und Schutzvorhänge B1

### TransTac B1 – schwer-entflammbar nach DIN 4102 B1

In brandsensiblen Bereichen, gerade in der Automobilindustrie bestehen oftmals Forderungen der Feuerwehr nach Materialien in B1 schwer-entflammbar nach DIN 4102, der seit vielen Jahren bewährten deutschen Brandschutznorm. Trotz neuerer europäischer und internationaler, leider nicht vergleichbarer Normen, hat die DIN 4102 zumindest im Deutschland seine herausragende Stellung im Feuer-schutz behalten.

SINOtecträgt dem mit einem kleinen, speziell abgestimmten Produktprogramm Rechnung. Neben glasklaren Qualitäten bieten wir auch rot-orange und dunkelgrüne Produkte mit zusätzlichen Prüfungen nach **DIN EN ISO 25980** an, welche perfekt für die UV-Abschirmung für Schweißarbeitsplätze im Sinne der Strahlenschutzverordnung geeignet sind.

Über die Auswahl des Produktes nach Dicke und Ausführung entscheidet der jeweilige Anwendungsfall, wir beraten Sie hierfür gern.

#### Vorhänge – schwer-entflammbar

- Geprüft nach DIN 4102 – B1
- Temperaturbereich: -20°C bis +70°C
- Langlebig
- Stabil

#### Maße und Abmessungen:

- Standardbreite:** 1300 mm / 1400 mm
- Sondergrößen:** bis max. 25 m<sup>2</sup> auf Wunsch
- Maximalhöhe:** ca. 6 m
- Dicke:** 0,4 mm

### Schweißerschutzvorhang – schwer-entflammbar – B: 1300 mm mit Saum

Artikelnummer	Beschreibung	Versandart
10000360*	TTV-T75M-B1-130X160 Vorhang B1 schwer-entflammbar B: 1300 x H: 1600 mm, dunkelgrün matt	Paketdienst
10004067*	TTV-T75M-B1-130X180 Vorhang B1 schwer-entflammbar B: 1300 x H: 1800 mm, dunkelgrün matt	Paketdienst
10004226*	TTV-T75M-B1-130X200 Vorhang B1 schwer-entflammbar B: 1300 x H: 2000 mm, dunkelgrün matt	Paketdienst
10000361*	TTV-T75M-B1-130X220 Vorhang B1 schwer-entflammbar B: 1300 x H: 2200 mm, dunkelgrün matt	Paketdienst
10000362*	TTV-T75M-B1-130X240 Vorhang B1 schwer-entflammbar B: 1300 x H: 2400 mm, dunkelgrün matt	Paketdienst
10004225*	TTV-T75M-B1-130X300 Vorhang B1 schwer-entflammbar B: 1300 x H: 3000 mm, dunkelgrün matt	Paketdienst
10003895*	TTV-T40-B1-130X160 Vorhang B1 schwer-entflammbar B: 1300 x H: 1600 mm, rotororange	Paketdienst
10004051*	TTV-T40-B1-130X180 Vorhang B1 schwer-entflammbar B: 1300 x H: 1800 mm, rotororange	Paketdienst
10004164*	TTV-T40-B1-130X200 Vorhang B1 schwer-entflammbar B: 1300 x H: 2000 mm, rotororange	Paketdienst
10004108*	TTV-T40-B1-130X220 Vorhang B1 schwer-entflammbar B: 1300 x H: 2200 mm, rotororange	Paketdienst
10004004*	TTV-T40-B1-130X240 Vorhang B1 schwer-entflammbar B: 1300 x H: 2400 mm, rotororange	Paketdienst
10003915*	TTV-T40-B1-130X300 Vorhang B1 schwer-entflammbar B: 1300 x H: 3000 mm, rotororange	Paketdienst
10003598*	TTV-T0-B1-130X160 Vorhang B1 schwer-entflammbar B: 1300 x H: 1600 mm, glasklar	Paketdienst
10003600*	TTV-T0-B1-130X180 Vorhang B1 schwer-entflammbar B: 1300 x H: 1800 mm, glasklar	Paketdienst
10003602*	TTV-T0-B1-130X200 Vorhang B1 schwer-entflammbar B: 1300 x H: 2000 mm, glasklar	Paketdienst
10003601*	TTV-T0-B1-130X220 Vorhang B1 schwer-entflammbar B: 1300 x H: 2200 mm, glasklar	Paketdienst
10003603*	TTV-T0-B1-130X240 Vorhang B1 schwer-entflammbar B: 1300 x H: 2400 mm, glasklar	Paketdienst
10003604*	TTV-T0-B1-130X300 Vorhang B1 schwer-entflammbar B: 1300 x H: 3000 mm, glasklar	Paketdienst

\*Lieferzeit  
ca. 2 Wochen

Bei diesen Artikeln  
kann es zu verlän-  
gerten Lieferzeiten  
kommen.

# Lamellen und Folien

## TransTac B1 – schwer-entflammbar nach DIN 4102 B1

### Lamellen / Folien – schwer-entflammbar

- Geprüft nach 4102 – B1
- Temperaturbereich: -20°C bis +70°C
- Nur als komplette Rolle lieferbar
- Zuschnitte nach Vorgabe (Rest wird mitgeliefert)

### Folie – schwer-entflammbar – Rollenware (20/50 m)

Artikelnummer		Beschreibung	Versandart
10004018*	TTV-T75M-B1-R-140	Folie B1 schwer-entflammbar, 1400 x 0,4 mm, 50 m – dunkelgrün matt	Spedition
10003757*	TTV-T40-B1-R-140	Folie B1 schwer-entflammbar, 1400 x 0,4 mm, 50 m – rotorange	Spedition
10003407*	TTV-T0-B1-2MM-R-100	Folie B1 schwer-entflammbar, 1000 x 2 mm, 20 m - glasklar	Spedition
10003408*	TTV-T0-B1-3MM-R-100	Folie B1 schwer-entflammbar, 1000 x 3 mm, 20 m - glasklar	Spedition
10003409*	TTV-T0-B1-2MM-R-150	Folie B1 schwer-entflammbar, 1500 x 2 mm, 20 m - glasklar	Spedition
10003410*	TTV-T0-B1-3MM-R-150	Folie B1 schwer-entflammbar, 1500 x 3 mm, 20 m - glasklar	Spedition

### Lamellen – schwer-entflammbar – Rollenware (20/50 m)

Artikelnummer		Beschreibung	Versandart
10004021*	TTL-T75M-B1-2MM-R-3	Lamellenrolle B1 schwer-entflammbar, 300 x 2 mm, 50 m – dunkelgrün matt	Spedition
10004096*	TTL-T75M-B1-3MM-R-3	Lamellenrolle B1 schwer-entflammbar, 300 x 3 mm, 50 m – dunkelgrün matt	Spedition
10004020*	TTL-T40-B1-2MM-R-3	Lamellenrolle B1 schwer-entflammbar, 300 x 2 mm, 50 m – rotorange	Spedition
10003406*	TTL-T0-B1-2MM-R-2	Lamellenrolle B1 schwer-entflammbar, 200 x 2 mm, 50 m - glasklar	Spedition
10003405*	TTL-T0-B1-2MM-R-3	Lamellenrolle B1 schwer-entflammbar, 300 x 2 mm, 50 m - glasklar	Spedition
10003366*	TTL-T0-B1-3MM-R-3	Lamellenrolle B1 schwer-entflammbar, 300 x 3 mm, 50 m - glasklar	Spedition
10003411*	TTL-T0-B1-4MM-R-4	Lamellenrolle B1 schwer-entflammbar, 400 x 4 mm, 50 m - glasklar	Spedition

**Eingefärbtes B1 Lamellen Material bietet  
kein Schweißerschutz nach ISO 25980!**

\*Lieferzeit ca. 2 Wochen

## Hitzeschutz

### Informationen zu Hitzeschutz-Produkten

Die Hitzeschutz-Produkte von SINOTec werden überall dort eingesetzt, wo Hitze- und Brandschutz zur Gewährleistung der Arbeitssicherheit erforderlich sind. SINOTec liefert hierzu verschiedene Arten von Hitzeschutzgeweben, die speziell auf die jeweiligen Einsatzzwecke abgestimmt sind.

### Anwendungsbereiche

Abdeckungen von hitzeempfindlichen Teilen, Schutz gegen Funkenflug beim Schleifen, Schutz gegen Schweißspritzer und Schweißperlen bei Schweißarbeiten, Vorgänge als großflächige Abtrennung.

### Hitzeschutz-Programm von SINOTec

Rollenware, Rollenabschnitte, Konfektionsware als Spritzerschutzdecken, Konfektionsware als Hitzeschutzvorhänge, Mix-Vorhänge, auf Kundenwunsch in Kombination mit durchsichtigen TransTac-Schutzfolien in verschiedenen Stärken oder nach Maß gefertigte Hitzeschutz-Vorhänge und Spritzerschutzdecken.

## Hitzeschutzgewebe – Rollenware

Artikelnummer	Beschreibung
10002566*	THV-BAL-600-R-100 Glasgewebe, Alu, beidseitig beschichtet– 50 m, Breite 1000 mm
10003256*	THV-BAL-600-R-200 Glasgewebe, Alu, beidseitig beschichtet– 50 m, Breite 2000 mm
10003173*	THV-GOL-1100-R-92 Glasgewebe, Gold, 50 m – Breite 920 mm
10003199*	THV-GRA-900-R-200 Glasgewebe, Grau, 50 m – Breite 2000 mm
10001632*	THV-EAL-600-R-100 Glasgewebe, Alu, einseitig beschichtet - 50 m, Breite 1000 mm
10004146*	THV-EAL-600-R-200 Glasgewebe, Alu, einseitig beschichtet - 50 m, Breite 2000 mm



## Hitzeschutzgewebe – Hitzeschutzdecken

Einseitig beschichtetes Gewebe mit vernähten Kanten. Dieses Gewebe kann in verschiedenen Ausführungen bestellt werden.

- Brandschutz bei Schweiß- und Schleifarbeiten
- Auffangen von Schweißperlen
- Schutz von Oberflächen
- Schutz und Isolierung von abkühlenden Werkstücken

### Hitzeschutzdecken – Glasgewebe 550°C/600°C

THD-600 ist ein Glasgewebe, das beidseitig mit Aluminium gefülltes, schwer-entflammaren Polyurethan beschichtet ist.

Artikelnummer	Beschreibung
10003253*	THD-BAL-600-100X100 Standarddecke Glasgewebe B: 1000 x H: 1000 mm, silber – 550°C/600°C
10003254*	THD-BAL-600-100X200 Standarddecke Glasgewebe B: 1000 x H: 2000 mm, silber – 550°C/600°C
10003427*	THD-BAL-600-100X300 Standarddecke Glasgewebe B: 1000 x H: 3000 mm, silber – 550°C/600°C
10003282*	THD-BAL-600-200X200 Standarddecke Glasgewebe B: 2000 x H: 2000 mm, silber – 550°C/600°C
10003428*	THD-BAL-600-200X300 Standarddecke Glasgewebe B: 2000 x H: 3000 mm, silber – 550°C/600°C



### Hitzeschutzdecken – Glasgewebe grau 750°C/900°C

Das spezielle Finish des THD-900 ist mit Kieselsäurepartikeln hochgefüllt und dient zum Schutz gegen Funkenflug und Schmelzperlen. Bei Kontakt erhöht sich die Viskosität der Schmelzperlen und die bleiben im Gewebe stecken.

Artikelnummer	Beschreibung
10003177*	THD-GRA-900-100X100 Standarddecke Glasgewebe B: 1000 x H: 1000 mm, grau – 750°C/900°C
10003190*	THD-GRA-900-100X200 Standarddecke Glasgewebe B: 1000 x H: 2000 mm, grau – 750°C/900°C
10003191*	THD-GRA-900-100X300 Standarddecke Glasgewebe B: 1000 x H: 3000 mm, grau – 750°C/900°C
10003193*	THD-GRA-900-200X200 Standarddecke Glasgewebe B: 2000 x H: 2000 mm, grau – 750°C/900°C
10003194*	THD-GRA-900-200X300 Standarddecke Glasgewebe B: 1000 x H: 3000 mm, grau – 750°C/900°C

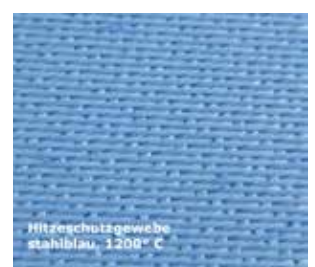

\*Lieferzeit ca. 1-2 Wochen

## Hitzeschutz

### Hitzeschutzdecken – Glasgewebe goldgelb 1000°C/1100°C

THD-1100 ist ein Glasgewebe auf der Basis von Silica-Glas mit einer Temperaturbeständigkeit von über 1000°C. Das Gewebe ist zusätzlich mit einer Vermikulit-Imprägnierung ausgerüstet. Diese Veredlung erhöht die Abriebfestigkeit, Schnittfestigkeit und Flammfestigkeit des Gewebes. Bewährt gegen Schweißspritzer, Funkenflug und Schleiffunken.

Artikelnummer		Beschreibung
10003255*	THD-GOL-1100-92X100	Standarddecke Glasgewebe B: 920 x H: 1000 mm, goldgelb – 1000°C/1100°C
10003480*	THD-GOL-1100-92X200	Standarddecke Glasgewebe B: 920 x H: 2000 mm, goldgelb – 1000°C/1100°C
10003666*	THD-GOL-1100-92X300	Standarddecke Glasgewebe B: 920 x H: 3000 mm, goldgelb – 1000°C/1100°C
10003658*	THD-GOL-1100-184X200	Standarddecke Glasgewebe B: 1840 x H: 2000 mm, goldgelb – 1000°C/1100°C
10003751*	THD-GOL-1100-184X300	Standarddecke Glasgewebe B: 1840 x H: 3000 mm, goldgelb – 1000°C/1100°C

### Hitzeschutzgewebe – Hitzeschutzvorhänge

Verstärkter Saum an Oberkante mit Messingringöse, seitlich gekeddelt, Saum unten. Auch kombinierbar mit transparenten Schutzvorhänge (Mix-Vorhänge)

Maximale Höhe	THV 600 – ca. 5m	Maximale Höhe	THV 1100 – ca. 3 m
Maximale Breite	THV 600 – ca. 5 m	Maximale Breite	THV 1100 – ca. 5 m
Maximale Größe	25 m²	Maximale Größe	15 m²



### Hitzeschutzvorhänge – Glasgewebe 550°C/600°C

THD-600 ist ein Glasgewebe, das beidseitig mit Aluminium gefülltes, schwer-entflammaren Polyurethan beschichtet ist.

Artikelnummer		Beschreibung
10002930*	THV-BAL-600-100X180	Standarddecke Glasgewebe B: 1000 x H: 1800 mm, silber – 550°C/600°C
10002929*	THV-BAL-600-100X200	Standarddecke Glasgewebe B: 1000 x H: 2000 mm, silber – 550°C/600°C
10002928*	THV-BAL-600-200X180	Standarddecke Glasgewebe B: 2000 x H: 1800 mm, silber – 550°C/600°C
10002927*	THV-BAL-600-200X200	Standarddecke Glasgewebe B: 2000 x H: 2000 mm, silber – 550°C/600°C

### Hitzeschutzvorhänge – Glasgewebe goldgelb 1000°C/1100°C

THD-1100 ist ein Glasgewebe auf der Basis von Silica-Glas mit einer Temperaturbeständigkeit von über 1000°C. Das Gewebe ist zusätzlich mit einer Vermikulit-Imprägnierung ausgerüstet. Diese Veredlung erhöht die Abriebfestigkeit, Schnittfestigkeit und Flammfestigkeit des Gewebes. Standardbreite 920 mm.

Artikelnummer		Beschreibung
10003268*	THV-GOL-1100-100X180	Standarddecke Glasgewebe B: 920 x H: 1800 mm, goldgelb – 1000°C/1100°C
10003424*	THV-GOL-1100-100X200	Standarddecke Glasgewebe B: 920 x H: 2000 mm, goldgelb – 1000°C/1100°C
10003399*	THV-GOL-1100-195X180	Standarddecke Glasgewebe B: 1840 x H: 1800 mm, goldgelb – 1000°C/1100°C
10003400*	THV-GOL-1100-195X200	Standarddecke Glasgewebe B: 1840 x H: 2000 mm, goldgelb – 1000°C/1100°C

\*Lieferzeit ca. 1-2 Wochen

# Hitzeschutz

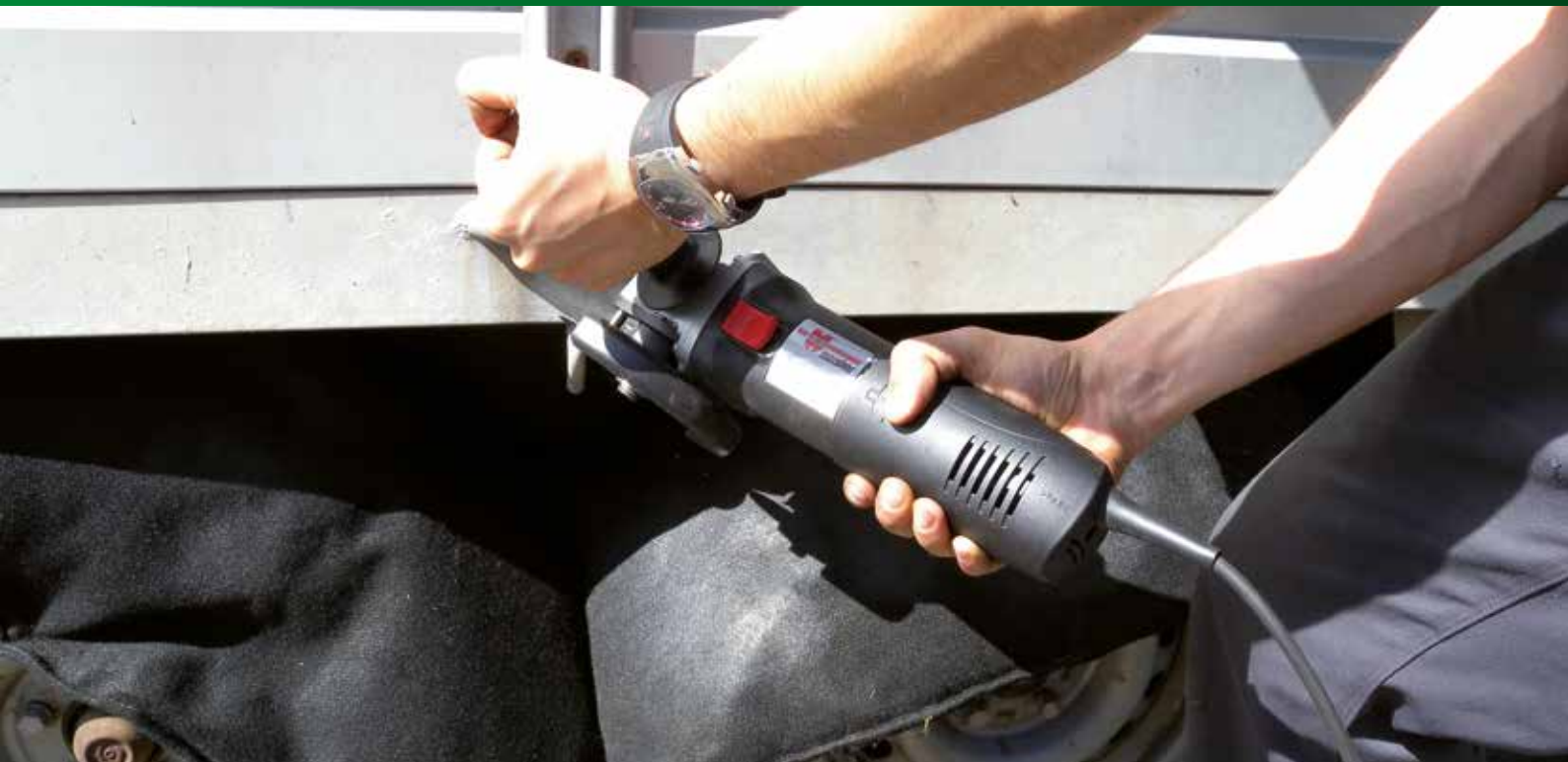

## Hitzeschutzkissen – Para-Aramid Vlies für 550°C/800°C

Das THK-800 Para-Aramid Vlies ist ein neuartiges Verbundmaterial aus Kohlenstoff-Faservlies und einem Glasgewebe zur mechanischen Stabilisierung mit hohen Festigkeitswerten. Das Material ist absolut nicht brennbar und hat eine äußerst geringe Rauchentwicklung beim Erhitzen. Die weiche Oberfläche ist hautfreundlich und verhindert ein Verkratzen empfindlicher Oberflächen. Die Oberfläche kann punktuellen Temperaturen von über 1000°C standhalten (Schweißperlen/Funken). Das Glasgewebe kann mit einer Dauer-temperatur von 550°C Kontakttemperatur belastet werden. Der Erweichungspunkt liegt bei 840°C.

Artikelnummer		Beschreibung
10003178*	THK-800-50X50	Standardkissen B: 500 x H: 500 mm – 550°C/800°C
10003188*	THK-800-50X100	Standardkissen B: 500 x H: 1000 mm – 550°C/800°C
10003195*	THK-800-50X200	Standardkissen B: 500 x H: 2000 mm - 550°C/800°C



## Hitzeschutzkissen – Glasgewebe goldgelb für 1000°C/1100°C

THK-1100 ist ein Glasgewebe auf der Basis von Silica-Glas mit einer Temperaturbeständigkeit von über 1000°C. Das Gewebe ist zusätzlich mit einer Vermikulit-Imprägnierung ausgerüstet. Diese Veredelung erhöht die Abriebfestigkeit, Schnittfestigkeit und Flammfestigkeit des Gewebes.

Artikelnummer		Beschreibung
10003425*	THK-1100-42X50	Standardkissen B: 420 x H: 500 mm - 1000°C/1100°C
10003258*	THK-1100-42X100	Standardkissen B: 420 x H: 1000 mm - 1000°C/1100°C
10003426*	THK-1100-42X200	Standardkissen B: 420 x H: 2000 mm - 1000°C/1100°C

\*Lieferzeit: ca. 2 - 3 Wochen

# TransLux Schutzscheiben

## Anwendungsbereich

Bei automatischen Schweißprozessen ist eine komplette Kapselung des Schweißprozesses im Rahmen der optischen Strahlenschutz-Verordnung (OStrV) empfohlen, damit keine Strahlung mehr emittieren kann. Praktisch ist dies nur selten zu realisieren, da zum Beispiel für Kontrollaufgaben, zum Einrichten oder für Besucher der Schweißprozess zumindest kurzzeitig beobachtet werden muss.

Hier muss der Arbeitgeber nachweisen, dass die Sicherheit und der Gesundheitsschutz trotzdem gewährleistet ist.

Die von SINOTec entwickelte TransLux Schweißerschutz- oder Roboterschutzscheiben, welche nach der Norm DIN EN ISO 25980 geprüft sind, verbinden die benötigte Transparenz mit der für den Umgebungsschutz notwendigen Schutzwirkung. Für diese Materialien wurden Berechnungen durchgeführt, deren Ergebnisse bei den verschiedensten Schweißverfahren schon ab 1 m Beobachtungsabstand eine Gefährdung ausschließt. Der Expositionsgrenzwert wird durch die Filterwirkung der Scheiben auch nach 8 Stunden Betrachtung nicht erreicht.

## Einbauempfehlung

TransLux-Platten können sowohl allein wie auch in Kombination mit Glasscheiben verbaut werden.

Bitte beachten Sie, dass TransLux immer zur Lichtbogenseite hin angebracht wird, um die Reflexionen von Glasscheiben zu vermeiden. Viele Anwender bringen die Platten einfach vor vorhandenen Fenstern an, um zum einen den Sichtschutz sicher zu stellen, zum anderen auch die Glasscheiben vor Schleiffunken zu schützen.



## Auswahl

TransLux ist in 4 verschiedenen Einfärbungen erhältlich. Alle Einfärbungen sind geprüft und damit sicher in Sinne der OStrV. Unterschiede bestehen hauptsächlich in der Durchlässigkeit im sichtbaren Bereich zwischen ca. 400 bis 800 nm Wellenlänge.

Hier kann eine Irritation durch Blendung auftreten, welche jedoch normalerweise keine irreversiblen Schädigungen an Haut und Auge hervorrufen kann. Die Auswahl der Einfärbung sollte deshalb als Kompromiss zwischen Durchsicht und Komfort erfolgen, wobei T90 sehr dunkel und T40 sehr transparent ist.

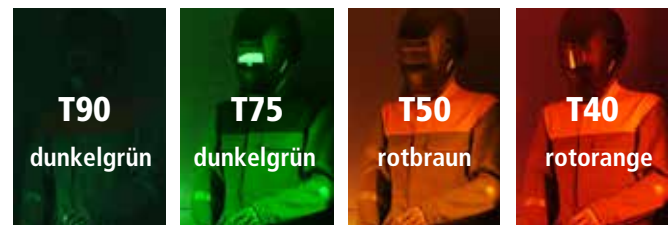

## Reinigung

Die regelmäßige Reinigung aller TransLux Polycarbonat-scheiben kann leicht, und ohne dass besondere Reinigungsmittel benötigt werden, erfolgen. Wie jedoch bei allen thermoplastischen Materialien können bestimmte Chemikalien Schäden in den Oberflächen oder tiefer gehenden Schichten verursachen.

Das Grundreinigungsmittel für alle TransLux Polycarbonat-scheiben ist eine Lösung aus lauwarmem Wasser und milder Seife oder einem Haushaltsreinigungsmittel unter Benutzung eines weichen Lappens oder Schwamms, um Schmutz und Schmiere zu lösen. Alle Flächen werden dann mit kaltem Wasser gespült und mit einem weichen Lappen abgetrocknet, um Wasserflecken zu verhindern.

Folgende Reinigungsmittel sind für den Einsatz bei Raumtemperatur zugelassen:

- Weißer Spiritus
- Heptan
- Hexan
- Petroleumäther (BP 65°)
- Methylalkohol
- Ethylalkohol
- Butylalkohol
- Isopropylalkohol

**TransLux darf nicht als Schweißerglas in Helmen bzw. Handschilder verwendet werden!**



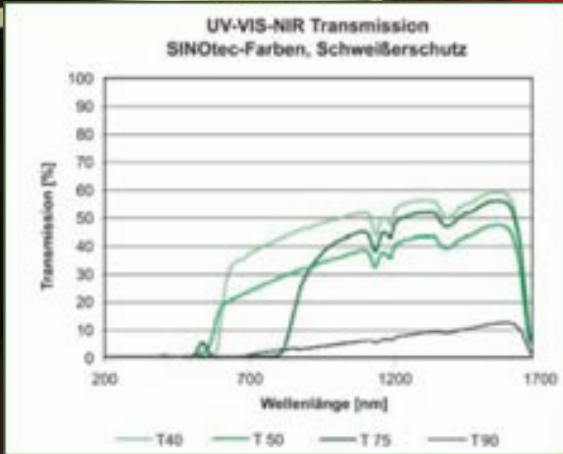
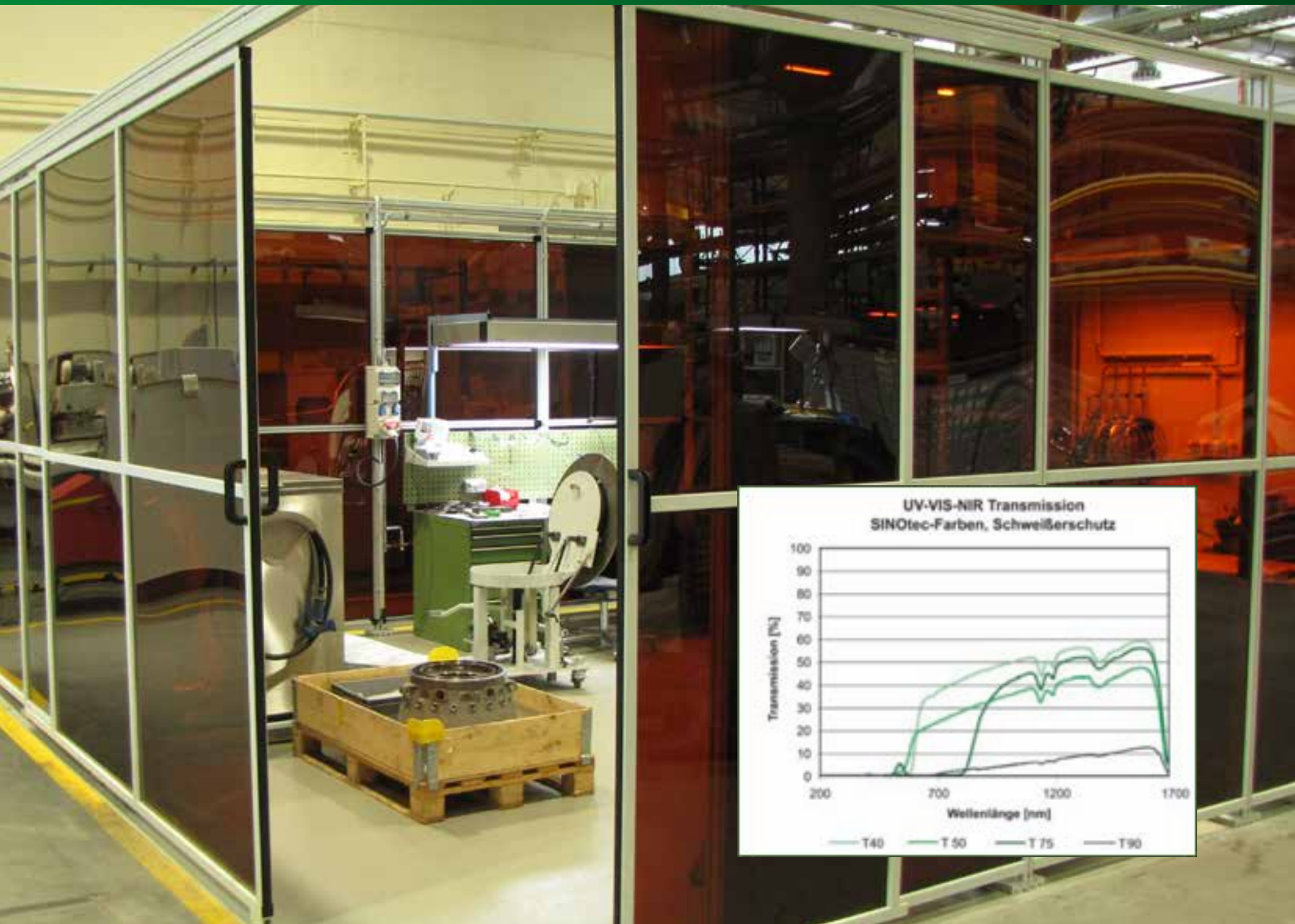

Typ	Farbe	Gefährdungs-faktor	Produkt Art	Kennzeichnung	Prüfgrundlage
<b>T90</b>	dunkelgrün	ca. 0,12	Abschirmung Schweißerschutz	ISO 25980 SINO	DIN EN ISO 25980: 2015-01
<b>T75</b>	dunkelgrün	ca. 0,60	Abschirmung Schweißerschutz	ISO 25980 SINO	DIN EN ISO 25980: 2015-01
<b>T75</b>	dunkelgrün	Laser	Abschirmung für Laserarbeitsplatz	D A7+IR A3, 180-315 DIRM A5, >315-480 D A5+IR A6, 600-700 SINO	DIN EN 12254 DIN EN ISO 25980:2014
<b>T50</b>	rotbraun	ca. 0,98	Abschirmung Schweißerschutz	ISO 25980 SINO	DIN EN ISO 25980: 2015-01
<b>T40</b>	rotorange	ca. 0,56	Abschirmung Schweißerschutz	ISO 25980 SINO	DIN EN ISO 25980: 2015-01
<b>T40</b>	rotorange	Laser	Abschirmung für Laserarbeitsplatz	D A7+IR A3, 180-315 DIRM A5, >315-390 DIRM A5, 450-535 SINO	—
<b>T40</b>	rotorange	Laser	Laserschutzfilter	D L7+IR L3, 180-315 DIRM L5, >315-390 DIRML5 SINO S CE, 450-535	DIN EN 207: 2002

# TransLux Schutzscheiben

## Schweißerschutzscheiben

### Die Produkteigenschaften im Überblick

- Sehr hohe Schlagfestigkeit
- Hohe Zähigkeit (Reißdehnung > 80 %)
- Lässt sich kalt biegen und formen
- Beständig gegen Benzin, Öle und Fette (aromatenfrei)
- Dauerhafter Tieftemperaturbereich bis -40°C
- Gute elektrische Isoliereigenschaften
- Oberer Dauertemperaturbereich bis 115 °C
- Mit Stich-/Kreissäge sägbar; Ablängen mit Schlagschere

### Lieferform

- Komplette Scheibe: 1250 x 2050 x 3 mm
- Halbe Scheibe: 1250 x 1025 x 3 mm
- Kleine Scheibe: 1250 x 500 x 3 mm
- Zuschnitt nach Kundenwunsch



## Schweißerschutzscheiben

Artikelnummer		Beschreibung	Versandart
10004185	TSS-T90-K	1250 x 2050 x 3 mm - dunkelgrün	Spedition
10004202	TSS-T90-PM	1250 x 1025 x 3 mm - dunkelgrün	Spedition
10004201	TSS-T90-PS	1250 x 500 x 3 mm - dunkelgrün	Spedition
10004112	TSS-T75-K	1250 x 2050 x 3 mm - dunkelgrün	Spedition
10004206	TSS-T75-PM	1250 x 1025 x 3 mm - dunkelgrün	Spedition
10004205	TSS-T75-PS	1250 x 500 x 3 mm - dunkelgrün	Spedition
10004157	TSS-T50-K	1250 x 2050 x 3 mm – rotbraun	Spedition
10004200	TSS-T50-PM	1250 x 1025 x 3 mm – rotbraun	Spedition
10004198	TSS-T50-PS	1250 x 500 x 3 mm - rotbraun	Spedition
10004111	TSS-T40-K	1250 x 2050 x 3 mm – rotorange	Spedition
10004204	TSS-T40-PM	1250 x 1025 x 3 mm – rotorange	Spedition
10004203	TSS-T40-PS	1250 x 500 x 3 mm - rotorange	Spedition

Bei Zuschnitten wird eine Scheibe mit den angegebenen Abmessungen + der Zuschnitt berechnet.  
Die Artikelnummer für die Dienstleistung:  
**10000928 / TSS-ZUSCHNITT**



# TransEco

## TransEco Vorhang-Schutzwand – Mobil und preiswert

- Schutz gegen Strahlung beim Lichtbogenschweißen nach DIN EN ISO 25980:2015-01
- Bodenfreiheit: ca. 250 mm
- Schutz gegen Schmutz, Nässe, Zugluft und störende Sonneneinstrahlung, als Sichtschutz sowie beim Schleifen
- Einfache Montage, Stahlrohrrahmen, pulverbeschichtet
- Sonderschutzwände und Sondergrößen werden speziell nach Kundenwunsch konzipiert
- Bespannung aus TransTac Folien in bewährter Qualität
- Standsicher als Einzelwände, Kabinen oder komplette Arbeitsplatzabtrennungen



in mm	TransEco 2000 V Kompakt mit Vorhang	TransEco 2000 V Classic mit Vorhang
<b>Abmessungen</b>	B: 2000 x H: 1870 mm	B: 2000 x H: 1870 mm
<b>Bespannung</b>	1 Vorhang mit Hohlraum oben + unten B: 2000 x H: 1600 x 0,4 mm	1 Vorhang mit Hohlraum oben + unten B: 2000 x H: 1600 x 0,4 mm
<b>Versand:</b>	Paketdienst	Spedition

TransEco-Kompakt Schutzwände mit zweigeteiltem Querrohrrahmen und Ständer bieten die bewährte Qualität von TransEco. Sie haben eine kompaktere, platzsparende Verpackung (L: 100/109 x B: 13 x H 17 cm)

## TransEco 2000

Artikelnummer	Beschreibung	Versandart
10003024	TTO-TTV-EK-T75M-200 TransEco Kompakt 2000, dunkelgrün matt	Paketdienst
10000832	TTO-TTV-E-T75M-200 TransEco Classic 2000, dunkelgrün matt	Spedition
10003023	TTO-TTV-EK-T55-200 TransEco Kompakt 2000, eurogrün	Paketdienst
10001790	TTO-TTV-E-T55-200 TransEco Classic 2000, eurogrün	Spedition
10003022*	TTO-TTV-EK-T50-200 TransEco Kompakt 2000, rotbraun	Paketdienst
10002738*	TTO-TTV-E-T50-200 TransEco Classic 2000, rotbraun	Spedition
10003021	TTO-TTV-EK-T40-200 TransEco Kompakt 2000, rotorange	Paketdienst
10001359	TTO-TTV-E-T40-200 TransEco Classic 2000, rotorange	Spedition
10003020	TTO-TTV-EK-T0-200 TransEco Kompakt 2000, glasklar	Paketdienst
10001806	TTO-TTV-E-T0-200 TransEco Classic 2000, glasklar	Spedition
10001278	TTO-VES-E-T75M-200 Vorhangersatzset 2000, dunkelgrün matt	Paketdienst
10001630	TTO-VES-E-T55-200 Vorhangersatzset 2000, eurogrün	Paketdienst
10002693*	TTO-VES-E-T50-200 Vorhangersatzset 2000, rotbraun	Paketdienst
10001360	TTO-VES-E-T40-200 Vorhangersatzset 2000, rotorange	Paketdienst
10001807	TTO-VES-E-T0-200 Vorhangersatzset 2000, glasklar	Paketdienst

**Vorteil:** Eine schnellere und kostengünstigere Anlieferung über den Paketdienst (keine Spedition).

Farben		Gefährdungs-faktoren
T75M	dunkelgrün matt	ca. 0,05
T55	eurogrün	ca. 0,40
T50	rotbraun	ca. 0,70
T40	rotorange	ca. 0,80
T0	glasklar	Schutovorhang zum Schutz gegen Splitter, Spritzer, Lärm und Kälte

\*Lieferzeit ca. 1-2 Wochen



	TransEco 1450 V Kompakt mit Vorhang	TransEco 1450 V Classic mit Vorhang
<b>Abmessungen (mm):</b>	B: 1450 x H: 1870	B: 1450 x H: 1870
<b>Bespannung (mm):</b>	1 Vorhang mit Hohlsaum oben + unten B: 1400 x H: 1600 x 0,4 mm	1 Vorhang mit Hohlsaum oben + unten B: 1400 x H: 1600 x 0,4 mm
<b>Versand:</b>	Paketdienst	Spedition

## TransEco 1450

Artikelnummer		Beschreibung	Versandart
10003019	TTO-TTV-EK-T75M	TransEco Kompakt 1450, dunkelgrün matt	Paketdienst
10000508	TTO-TTV-E-T75M	TransEco Classic 1450, dunkelgrün matt	Spedition
10003018	TTO-TTV-EK-T55	TransEco Kompakt 1450, eurogrün	Paketdienst
10000506	TTO-TTV-E-T55	TransEco Classic 1450, eurogrün	Spedition
10003017	TTO-TTV-EK-T50	TransEco Kompakt 1450, rotbraun	Paketdienst
10000505	TTO-TTV-E-T50	TransEco Classic 1450, rotbraun	Spedition
10003016	TTO-TTV-EK-T40	TransEco Kompakt 1450, rotorange	Paketdienst
10000809	TTO-TTV-E-T40	TransEco Classic 1450, rotorange	Spedition
10003015	TTO-TTV-EK-T0	TransEco Kompakt 1450, glasklar	Paketdienst
10000503	TTO-TTV-E-T0	TransEco Classic, glasklar	Spedition
10000526	TTO-VES-E-T75M	Vorhangersatzset 1450, dunkelgrün matt	Paketdienst
10000523	TTO-VES-E-T55	Vorhangersatzset 1450, eurogrün	Paketdienst
10000522	TTO-VES-E-T50	Vorhangersatzset 1450, rotbraun	Paketdienst
10000518	TTO-VES-E-T40	Vorhangersatzset 1450, rotorange	Paketdienst
10000519	TTO-VES-E-T0	Vorhangersatzset 1450, glasklar	Paketdienst

Farben		Gefährdungs-faktoren
T75M	dunkelgrün matt	ca. 0,05
T55	eurogrün	ca. 0,40
T50	rotbraun	ca. 0,70
T40	rotorange	ca. 0,80
T0	glasklar	Schutzvorhang zum Schutz gegen Splitter, Spritzer, Lärm und Kälte

## TransTac Roll-Up Display

Das neue Roll-Up Display zeichnet sich durch ein handliches Format von 101 x 10 x 10 cm und äußerst kurze Aufbauzeit aus und eignet sich deshalb hervorragend für kurzfristige Abschirmungen.

Ausgezogen wird eine Fläche von 1,0 X 2,0 m abgedeckt. Selbstverständlich ist die Folie ISO 25980 als Schweißerschutz geprüft und kann deshalb problemlos gemäß den technischen Richtlinien zur künstlichen optischen Strahlung (TROS IOS) eingesetzt werden.

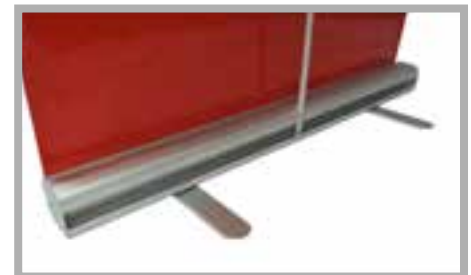

### TransTac Roll-Up Display

Artikelnummer	Beschreibung	Versandart
10000222*	TTO-T75M-ROLLUP Roll-Up Display - B: 1000 mm x H: 2000 mm - dunkelgrün matt	Paketdienst
10000221*	TTO-T55-ROLLUP Roll-Up Display - B: 1000 mm x H: 2000 mm - eurogrün	Paketdienst
10000220*	TTO-T50-ROLLUP Roll-Up Display - B: 1000 mm x H: 2000 mm - rotbraun	Paketdienst
10000217*	TTO-T40-ROLLUP Roll-Up Display - B: 1000 mm x H: 2000 mm - rotorange	Paketdienst
10000223*	TTO-T0-ROLLUP Roll-Up Display - B: 1000 mm x H: 2000 mm - glasklar	Paketdienst

\*Lieferzeit ca. 2 Wochen



# TransFlex

## TransFlex Schutzwände

- Flexibel an wechselnde Schweißsituationen anpassbar
- Preiswerter Schutz als Einzelwand
- Fahrbar
- Einfach zu montieren
- Ideal auch als Kombination mehrerer Wände
- Für fast alle Schweißarbeitsplätze einsetzbar
- Rahmen: blau pulverbeschichtet
- Rohre: grau pulverbeschichtet



### TransFlex – 3-teilige Schutzwand – Vorhang 0,4 mm – Bodenfreiheit 300 mm

Mittelteil B 2100 x H 1950mm – Ausleger 2 x 800 mm – 3 Vorhänge á 1300 x 1600 mm

Artikelnummer	Beschreibung	Versandart
10003133	TTO-TTV-SB-T75M 3-teilige Schutzwand, B: 3700 x H: 1950 mm – Vorhang 0,4 mm – dunkelgrün matt	Spedition
10003138	TTO-TTV-SB-T55 3-teilige Schutzwand, B: 3700 x H: 1950 mm – Vorhang 0,4 mm – eurogrün	Spedition
10003139	TTO-TTV-SB-T50 3-teilige Schutzwand, B: 3700 x H: 1950 mm – Vorhang 0,4 mm – rotbraun	Spedition
10003140	TTO-TTV-SB-T40 3-teilige Schutzwand, B: 3700 x H: 1950 mm – Vorhang 0,4 mm – rotorange	Spedition
10003141	TTO-TTV-SB-T0 3-teilige Schutzwand, B: 3700 x H: 1950 mm – Vorhang 0,4 mm – glasklar	Spedition

### TransFlex – 3-teilige Schutzwand – Lamellen 570 x 1 mm – Bodenfreiheit 300 mm

Mittelteil B 2100 x H 1950mm – Ausleger 2 x 800 mm – 8 Streifenvorhänge á 570 x 1600 mm

Artikelnummer	Beschreibung	Versandart
10003151*	TTO-TTL-SB-T75M-1MM 3-teilige Schutzwand, B: 3700 x H: 1950 mm – Lamellen 1,0 mm – dunkelgrün matt	Spedition
10003150*	TTO-TTL-SB-T55-1MM 3-teilige Schutzwand, B: 3700 x H: 1950 mm – Lamellen 1,0 mm – eurogrün	Spedition
10003149*	TTO-TTL-SB-T50-1MM 3-teilige Schutzwand, B: 3700 x H: 1950 mm – Lamellen 1,0 mm – rotbraun	Spedition
10003148*	TTO-TTL-SB-T40-1MM 3-teilige Schutzwand, B: 3700 x H: 1950 mm – Lamellen 1,0 mm – rotorange	Spedition
10003147*	TTO-TTL-SB-T0-1MM 3-teilige Schutzwand, B: 3700 x H: 1950 mm – Lamellen 1,0 mm – glasklar	Spedition

\*Lieferzeit ca. 1 Woche

Zertifizierung bei Vorhang 0,4 mm Ausführung T50 matt auf Anfrage





Farben		Gefährdungsfaktoren
T75M	dunkelgrün matt	ca. 0,05
T55	eurogrün	ca. 0,40
T50	rotbraun	ca. 0,70
T40	rotorange	ca. 0,80
T0	glasklar	Schutzvorhang zum Schutz gegen Splitter, Spritzer, Lärm und Kälte

## TransFlex – 3-teilige Schutzwand – Lamellen 300 x 2 mm – Bodenfreiheit 600 mm

Mittelteil B 2100 x H 1950mm – Ausleger 2 x 800 mm – 14 Lamellen á 1300 mm lang

Artikelnummer	Beschreibung	Versandart
10000803*	TTO-TTL-S-T75M-2MM 3-teilige Schutzwand, B: 3700 x H: 1950 mm – Lamellen 2,0 mm – dunkelgrün matt	Spedition
10001320*	TTO-TTL-S-T55-2MM 3-teilige Schutzwand, B: 3700 x H: 1950 mm – Lamellen 2,0 mm – eurogrün	Spedition
10000835*	TTO-TTL-S-T50-2MM 3-teilige Schutzwand, B: 3700 x H: 1950 mm – Lamellen 2,0 mm – rotbraun	Spedition
10000799*	TTO-TTL-S-T40-2MM 3-teilige Schutzwand, B: 3700 x H: 1950 mm – Lamellen 2,0 mm – rotorange	Spedition
10000800*	TTO-TTL-S-T0-2MM 3-teilige Schutzwand, B: 3700 x H: 1950 mm – Lamellen 2,0 mm – glasklar	Spedition

## TransFlex – 3-teilige Schutzwand – Lamellen 300 x 2 mm – Bodenfreiheit 300 mm

Mittelteil B 2100 x H 1950mm – Ausleger 2 x 800 mm – 14 Lamellen á 1600 mm lang

Artikelnummer	Beschreibung	Versandart
10002513*	TTO-TTL-S-T75M-2MM-160 3-teilige Schutzwand, B: 3700 x H: 1950 mm – Lamellen 2,0 mm – dunkelgrün matt	Spedition
10003904*	TTO-TTL-S-T55-2MM-160 3-teilige Schutzwand, B: 3700 x H: 1950 mm – Lamellen 2,0 mm – eurogrün	Spedition
10002851*	TTO-TTL-S-T50-2MM-160 3-teilige Schutzwand, B: 3700 x H: 1950 mm – Lamellen 2,0 mm – rotbraun	Spedition
10002990*	TTO-TTL-S-T40-2MM-160 3-teilige Schutzwand, B: 3700 x H: 1950 mm – Lamellen 2,0 mm – rotorange	Spedition
10003905*	TTO-TTL-S-T0-2MM-160 3-teilige Schutzwand, B: 3700 x H: 1950 mm – Lamellen 2,0 mm – glasklar	Spedition

\*Lieferzeit ca. 1-2 Wochen

Lamellen T50 matt 2 mm auf Anfrage

# TransFlex

## TransFlex Schutzwände

- Flexibel an wechselnde Schweißsituationen anpassbar
- Preiswerter Schutz als Einzelwand
- Fahrbar
- Einfach zu montieren
- Ideal auch als Kombination mehrerer Wände
- Für fast alle Schweißarbeitsplätze einsetzbar
- Rahmen: blau pulverbeschichtet
- Rohre: grau pulverbeschichtet



### TransFlex – 1-teilige Schutzwand – Vorhang 0,4 mm – Bodenfreiheit 300 mm

B 2100 x H 1950mm – Ohne Ausleger - 2 Vorhänge á 1300 x 1600 mm

Artikelnummer	Beschreibung	Versandart
10003146	TTO-TTV-SOB-T75M 1-teilige Schutzwand, B: 2100 x H: 1950 mm – Vorhang 0,4 mm - dunkelgrün matt	Spedition
10003145	TTO-TTV-SOB-T55 1-teilige Schutzwand, B: 2100 x H: 1950 mm – Vorhang 0,4 mm – eurogrün	Spedition
10003144	TTO-TTV-SOB-T50 1-teilige Schutzwand, B: 2100 x H: 1950 mm – Vorhang 0,4 mm – rotbraun	Spedition
10003143	TTO-TTV-SOB-T40 1-teilige Schutzwand, B: 2100 x H: 1950 mm – Vorhang 0,4 mm – rotorange	Spedition
10003142	TTO-TTV-SOB-T0 1-teilige Schutzwand, B: 2100 x H: 1950 mm – Vorhang 0,4 mm - glasklar	Spedition

### TransFlex – 1-teilige Schutzwand – Lamellen 1,0 mm – Bodenfreiheit 300 mm

B 2100 x H 1950mm – Ohne Ausleger - 4 Lamellenstreifen á 570 x 1600 mm

Artikelnummer	Beschreibung	Versandart
10003166*	TTO-TTL-SOB-T75M-1MM 1-teilige Schutzwand, B: 2100 x H: 1950 mm – Lamellen 1,0 mm - dunkelgrün matt	Spedition
10003165*	TTO-TTL-SOB-T55-1MM 1-teilige Schutzwand, B: 2100 x H: 1950 mm – Lamellen 1,0 mm – eurogrün	Spedition
10003164*	TTO-TTL-SOB-T50-1MM 1-teilige Schutzwand, B: 2100 x H: 1950 mm – Lamellen 1,0 mm – rotbraun	Spedition
10003162*	TTO-TTL-SOB-T40-1MM 1-teilige Schutzwand, B: 2100 x H: 1950 mm – Lamellen 1,0 mm – rotorange	Spedition
10003163*	TTO-TTL-SOB-T0-1MM 1-teilige Schutzwand, B: 2100 x H: 1950 mm – Lamellen 1,0 mm - glasklar	Spedition

\*Lieferzeit ca. 1 Woche



Farben		Gefährdungsfaktoren
T75M	dunkelgrün matt	ca. 0,05
T55	eurogrün	ca. 0,40
T50	rotbraun	ca. 0,70
T40	rotorange	ca. 0,80
T0	glasklar	Schutovorhang zum Schutz gegen Splitter, Spritzer, Lärm und Kälte

## TransFlex – 1-teilige Schutzwand – Lamellen 300 x 2 mm – Bodenfreiheit 600 mm

B 2100 x H 1950mm – Ohne Ausleger - 8 Lamellen á 1300 mm lang

Artikelnummer	Beschreibung	Versandart
10001215*	TTO-TTL-SO-T75M-2MM 1-teilige Schutzwand, B: 2100 x H: 1950 mm – Lamellen 2,0 mm – dunkelgrün matt	Spedition
10001213*	TTO-TTL-SO-T55-2MM 1-teilige Schutzwand, B: 2100 x H: 1950 mm – Lamellen 2,0 mm – eurogrün	Spedition
10001212*	TTO-TTL-SO-T50-2MM 1-teilige Schutzwand, B: 2100 x H: 1950 mm – Lamellen 2,0 mm – rotbraun	Spedition
10001211*	TTO-TTL-SO-T40-2MM 1-teilige Schutzwand, B: 2100 x H: 1950 mm – Lamellen 2,0 mm – rotorange	Spedition
10003339*	TTO-TTL-SO-T0-2MM 1-teilige Schutzwand, B: 2100 x H: 1950 mm – Lamellen 2,0 mm – glasklar	Spedition

## TransFlex – 1-teilige Schutzwand – Lamellen 300 x 2 mm – Bodenfreiheit 300 mm

B: 2100 x H: 1950mm – Ohne Ausleger - 8 Lamellen á 1600 mm lang

Artikelnummer	Beschreibung	Versandart
10000370*	TTO-TTL-SO-T75M-2MM-160 1-teilige Schutzwand, B: 2100 x H: 1950 mm – Lamellen 2,0 mm – dunkelgrün matt	Spedition
10000371*	TTO-TTL-SO-T55-2MM-160 1-teilige Schutzwand, B: 2100 x H: 1950 mm – Lamellen 2,0 mm – eurogrün	Spedition
10000372*	TTO-TTL-SO-T50-2MM-160 1-teilige Schutzwand, B: 2100 x H: 1950 mm – Lamellen 2,0 mm – rotbraun	Spedition
10000373*	TTO-TTL-SO-T40-2MM-160 1-teilige Schutzwand, B: 2100 x H: 1950 mm – Lamellen 2,0 mm – rotorange	Spedition
10000374*	TTO-TTL-SO-T0-2MM-160 1-teilige Schutzwand, B: 2100 x H: 1950 mm – Lamellen 2,0 mm – glasklar	Spedition

\*Lieferzeit ca. 1-2 Wochen

Zertifizierung bei Vorhang 0,4 mm Ausführung T50 matt auf Anfrage

# TransFlex Free

## Produktvorteile

- Freier Durchgang von 2000 mm Höhe durch stabile Rahmenkonstruktion
- Schutz gegen Strahlung beim Lichtbogenschweißen
- Gefährdungsfaktor < 1
- Einfache Montage, Stahlrohrrahmen, pulverbeschichtet
- Sichtschutz beim Schweißen und Schleifen
- 4 Rollen Ø 100 mm – davon 2 mit Bremse

## Technische Daten

- Rahmen: B: 2130 x H: 2165 mm
- Rahmen: B: 3170 x H: 2265 mm
- Langlebige Lamellen in bewährter TransTac
- Qualität: 300 x 2 mm – 1800 mm lang
- Lamellenüberlappung 33% = 50 mm
- Bodenfreiheit ca. 200 mm
- Sonderbreiten und Ausleger auf Anfrage



Farben		Gefährdungsfaktoren
T75M	dunkelgrün matt	ca. 0,05
T55	eurogrün	ca. 0,40
T50	rotbraun	ca. 0,70
T40	rotorange	ca. 0,80
T0	glasklar	Schutzvorhang zum Schutz gegen Splitter, Spritzer, Lärm und Kälte

## TransFlex Free

Artikelnummer	Beschreibung	Versandart
10003852*	TTO-TTL-FRE-2000-T75M 1-teilige Schutzwand – B: 2130 x H: 2165 mm – Lamellen 300 x 2 mm – dunkelgrün matt	Spedition
10003857*	TTO-TTL-FRE-3000-T75M 1-teilige Schutzwand – B: 3170 x H: 2265 mm – Lamellen 300 x 2 mm – dunkelgrün matt	Spedition
10003853*	TTO-TTL-FRE-2000-T55 1-teilige Schutzwand – B: 2130 x H: 2165 mm – Lamellen 300 x 2 mm – eurogrün	Spedition
10003858*	TTO-TTL-FRE-3000-T55 1-teilige Schutzwand – B: 3170 x H: 2265 mm – Lamellen 300 x 2 mm – eurogrün	Spedition
10003854*	TTO-TTL-FRE-2000-T50 1-teilige Schutzwand – B: 2130 x H: 2165 mm – Lamellen 300 x 2 mm – rotbraun	Spedition
10003859*	TTO-TTL-FRE-3000-T50 1-teilige Schutzwand – B: 3170 x H: 2265 mm – Lamellen 300 x 2 mm – rotbraun	Spedition
10003855*	TTO-TTL-FRE-2000-T40 1-teilige Schutzwand – B: 2130 x H: 2165 mm – Lamellen 300 x 2 mm – rotorange	Spedition
10003860*	TTO-TTL-FRE-3000-T40 1-teilige Schutzwand – B: 3170 x H: 2265 mm – Lamellen 300 x 2 mm – rotorange	Spedition
10003856*	TTO-TTL-FRE-2000-T0 1-teilige Schutzwand – B: 2130 x H: 2165 mm – Lamellen 300 x 2 mm – glasklar	Spedition
10003861*	TTO-TTL-FRE-3000-T0 1-teilige Schutzwand – B: 3170 x H: 2265 mm – Lamellen 300 x 2 mm – glasklar	Spedition

\*Lieferzeit ca. 4 Wochen

# TransFlex Protect

## Produktvorteile

- Flexibel an wechselnden Schweißsituationen anpassbar
- Umfassender Schutzwand als Einzelwand
- Ideal auch als Kombination mehrerer Wände
- 4 Rollen Ø 100 mm – davon 2 mit Bremse
- Einfach zu montieren
- Für fast alle Schweißarbeitsplätze einsetzbar

## Technische Daten

- Rahmen: B: 2600 x H: 1950 mm
- Langlebige Lamellen in bewährter TransTac
- Qualität: 300 x 2 mm – 1600 mm lang
- Lamellenüberlappung 33% = 50 mm
- Bodenfreiheit ca. 300 mm
- Auch in 2100 mm Gesamtbreite erhältlich



Farben		Gefährdungsfaktoren
T75M	dunkelgrün	ca. 0,05
T55	eurogrün	ca. 0,40
T50	rotbraun	ca. 0,70
T40	rotorange	ca. 0,80
T0	glasklar	Schutzvorhang zum Schutz gegen Splitter, Spritzer, Lärm und Kälte

## TransFlex Protect

Artikelnummer	Beschreibung	Versandart
10004083*	TTO-TTV-SOT-T75M 1-teilige Schutzwand – B: 2600 x H: 1950 mm – Vorhang 0,4 mm – dunkelgrün matt	Spedition
10003679*	TTO-TTL-SOT-T75M-2MM 1-teilige Schutzwand – B: 2600 x H: 1950 mm – Lamellen 300 x 2 mm – dunkelgrün matt	Spedition
10004084*	TTO-TTV-SOT-T55 1-teilige Schutzwand – B: 2600 x H: 1950 mm – Vorhang 0,4 mm – eurogrün	Spedition
10003683*	TTO-TTL-SOT-T55-2MM 1-teilige Schutzwand – B: 2600 x H: 1950 mm – Lamellen 300 x 2 mm – eurogrün	Spedition
10004085*	TTO-TTV-SOT-T50 1-teilige Schutzwand – B: 2600 x H: 1950 mm – Vorhang 0,4 mm – rotorange	Spedition
10003682*	TTO-TTL-SOT-T50-2MM 1-teilige Schutzwand – B: 2600 x H: 1950 mm – Lamellen 300 x 2 mm – rotbraun	Spedition
10004086*	TTO-TTV-SOT-T40 1-teilige Schutzwand – B: 2600 x H: 1950 mm – Vorhang 0,4 mm – rotbraun	Spedition
10003681*	TTO-TTL-SOT-T40-2MM 1-teilige Schutzwand – B: 2600 x H: 1950 mm – Lamellen 300 x 2 mm – rotorange	Spedition
10004087*	TTO-TTV-SOT-T0 1-teilige Schutzwand – B: 2600 x H: 1950 mm – Vorhang 0,4 mm – glasklar	Spedition
10003684*	TTO-TTL-SOT-T0-2MM 1-teilige Schutzwand – B: 2600 x H: 1950 mm – Lamellen 300 x 2 mm – glasklar	Spedition

\*Lieferzeit ca. 2 Wochen

# TransFlex Zubehör



## TransFlex Rahmen für Schutzwände

### Grundelement (fahrbar – Höhe 1950 mm)

- Stabiles Gerüst aus Vierkant- und Rundrohr 1" – geschraubte Ausführung, einfache Montage
- 4 Rollen mit 100 mm Durchmesser – davon 2 mit Bremse
- Pulverbeschichtet, Rahmen blau, Rohre grau

Artikelnummer	Beschreibung	Versandart	Ausleger
10001590	TTO-TTX-ES-1600	TransFlex Rahmen – B:1600 x H: 1950 mm, fahrbar	Spedition
10001270	TTO-TTX-ES-2100	TransFlex Rahmen – B:2100 x H: 1950 mm, fahrbar	Spedition

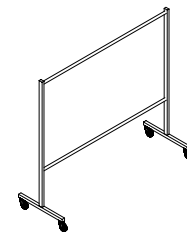

Grundelement fahrbar

### Grundelement (feststehend – Höhe 1950 mm)

- Stabiles Gerüst aus Vierkant- und Rundrohr 1" – geschraubte Ausführung, einfache Montage
- Feststehend (Keine Rollen)
- Pulverbeschichtet, Rahmen blau, Rohre grau

Artikelnummer	Beschreibung	Versandart	Ausleger
10002211*	TTO-TTX-FS-1600	TransFlex Rahmen – B:1600 x H: 1950 mm, feststehend	Spedition
10001772*	TTO-TTX-FS-2100	TransFlex Rahmen – B:2100 x H: 1950 mm, feststehend	Spedition

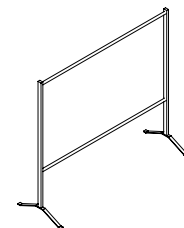

Grundelement feststehend

\*Lieferzeit ca. 2 – 3 Wochen

## Montageschema

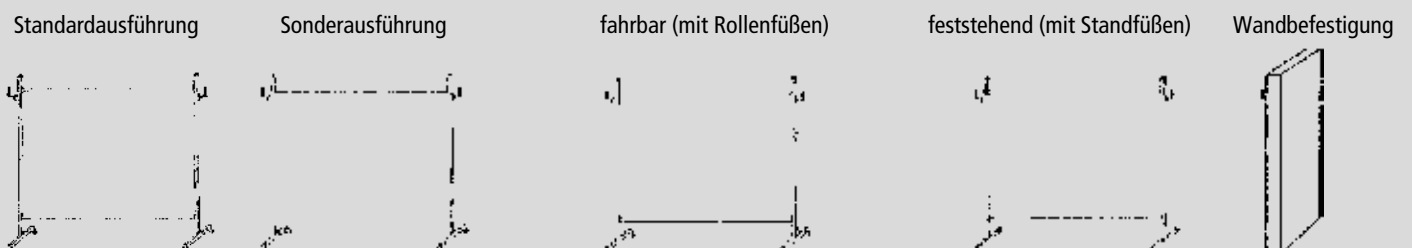

# TransFlex Zubehör



TransFlex-Schutzwand in Sonderausführung

## TransFlex

Artikelnummer	Beschreibung	Versandart	Ausleger
10001956	TTO-TTX-S-BR-500	Verbreiterung 500 mm – 1 Paar (2 x 500 mm) – Rohre grau, pulverbeschichtet	Paketdienst
10001851	TTO-TTX-S-BR-1000	Verbreiterung 1000 mm – 1 Paar (2 x 1000 mm) – Rohre grau, pulverbeschichtet	Paketdienst
10001957	TTO-TTX-S-HÖ-250	Höhenverlängerung 250 mm – 1 Paar (2 x 250 mm) – blau, pulverbeschichtet	Paketdienst
10001853	TTO-TTX-S-HÖ-500	Höhenverlängerung 500 mm – 1 Paar (2 x 500 mm) – blau, pulverbeschichtet	Paketdienst
10001382	TTO-TTX-S-AUSL-800	Schwenkarm Rohr 1" (L: 800 mm) – 1 Paar mit Halter – grau, pulverbeschichtet	Paketdienst
10001383	TTO-TTX-S-AUSL-1000	Schwenkarm Rohr 1" (L: 1000 mm) – 1 Paar mit Halter – grau, pulverbeschichtet	Paketdienst
10001778*	TTO-TTX-S-ZW-1600	Zwischenstück mit Halter (L: 1600 mm) – grau, pulverbeschichtet	Paketdienst
10001779*	TTO-TTX-S-ZW-2100	Zwischenstück mit Halter (L: 2100 mm) – grau, pulverbeschichtet	Paketdienst
10002090*	TTO-TTX-S-WA-ANSCHL	Wand-Anschlussstück – grau, pulverbeschichtet	Paketdienst



Lenkrolle mit Bremse



Grundelement zusätzlich mit Schwenkarm und Schwenkarmhalter

\*Lieferzeit ca. 2 – 3 Wochen

## Anbauteile für TransFlex

Schwenkarme in 800 bzw. 1.000 mm

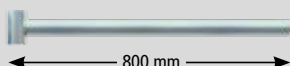

Zwischenstück in 1,60 bis 3,10 m und Sonderbreiten verfügbar



# TransKit

## TransKit Schutzwände

Die stabilen TransKit Schutzwände sichern die vorgeschriebene Abtrennung von Schweißarbeitsplätzen auf flexible Weise.

Die pulverbeschichteten stabilen Stahlrohrgestelle sind leicht verschiebbar, der Arbeitsplatz kann schnell auf wechselnde Bedürfnisse angepasst werden. Für den preiswerten, sicheren Transport werden Rahmen als Bausatz, einzeln verpackt, geliefert.

Mit der beiliegenden Montageanleitung ist ein schneller, einfacher Aufbau möglich. Die TransKit Schutzwände sind

serienmäßig mit Schweißerschutzvorhängen (0,4 mm) ausgerüstet. Eine Version mit Streifenschutzvorhängen (0,4 mm und 1 mm) ist auf Anfrage möglich.

- Vierkantrohr (50 x 25 x 1,5 mm)
- rot / schwarz pulverbeschichtet
- Rohre (Ø 32 x 1,5 mm) rot pulverbeschichtet
- 4 Rollen mit 50 mm Durchmesser, davon 2 mit Bremsen
- Bodenfreiheit ca. 300 mm

### TransKit – 3-teilige Schutzwand, fahrbar

- Gesamtbreite: B: 3715 x H: 2000 mm
- Mittelteil: B: 2050 mm x H: 2000 mm
- 3 Stück Vorhänge á 1300 mm x 1600 mm
- 2 Arme als Ausleger ca. 810 mm breit
- Bodenfreiheit ca. 300 mm

### TransKit – 1-teilige Schutzwand, fahrbar

- Gesamtbreite: B: 2050 x H: 2000 mm
- 2 Stück Vorhänge á 1300 mm x 1600 mm
- 8 Lamellen á 1600 mm lang / 33% Überlappung
- Befestigung mit Karabinerhaken (13 Stück / Schutzwand)



Oberes Querrohr mit Vorhang und Karabinerhaken bei Wand mit Auslegern



Stabiles Fußprofil mit Lenkrollen





Farben		Gefährdungsfaktoren
T75M	dunkelgrün	ca. 0,05
T55	eurogrün	ca. 0,40
T50	rotbraun	ca. 0,70
T40	rotorange	ca. 0,80
T0	glasklar	Schutzvorhang zum Schutz gegen Splitter, Spritzer, Lärm und Kälte

## TransKit - 3-teilige Schutzwand

Artikelnummer	Beschreibung		Versandart
10003987	TTO-TTV-KB-T75M	3-teilige Schutzwand B: 3715 x H: 2000 mm – Vorhang 0,4 mm – dunkelgrün matt	Spedition
10003986	TTO-TTV-KB-T55	3-teilige Schutzwand B: 3715 x H: 2000 mm – Vorhang 0,4 mm – eurogrün	Spedition
10004060	TTO-TTV-KB-T50	3-teilige Schutzwand B: 3715 x H: 2000 mm – Vorhang 0,4 mm – rotbraun	Spedition
10003985	TTO-TTV-KB-T40	3-teilige Schutzwand B: 3715 x H: 2000 mm – Vorhang 0,4 mm – rotorange	Spedition
10004059	TTO-TTV-KB-T0	3-teilige Schutzwand B: 3715 x H: 2000 mm – Vorhang 0,4 mm – glasklar	Spedition

## TransKit - 1-teilige Schutzwand

Artikelnummer	Beschreibung		Versandart
10003984	TTO-TTV-KOB-T75M	1-teilige Schutzwand B: 2050 x H: 2000 mm – Vorhang 0,4 mm – dunkelgrün matt	Spedition
10004047	TTO-TTL-KOB-T75M-2MM	1-teilige Schutzwand B: 2050 x H: 2000 mm – Lamellen 2 mm – dunkelgrün matt	Spedition
10003983	TTO-TTV-KOB-T55	1-teilige Schutzwand B: 2050 x H: 2000 mm – Vorhang 0,4 mm – eurogrün	Spedition
10000375	TTO-TTV-KOB-T50	1-teilige Schutzwand B: 2050 x H: 2000 mm – Vorhang 0,4 mm – rotbraun	Spedition
10003982	TTO-TTV-KOB-T40	1-teilige Schutzwand B: 2050 x H: 2000 mm – Vorhang 0,4 mm – rotorange	Spedition
10004048	TTO-TTL-KOB-T40-2MM	1-teilige Schutzwand B: 2050 x H: 2000 mm – Lamellen 2 mm – rotorange	Spedition
10004156	TTO-TTV-KOB-T0	1-teilige Schutzwand B: 2050 x H: 2000 mm – Vorhang 0,4 mm – glasklar	Spedition

# Lansflex

## LansFlex Schutzwände

### Produktvorteile

- Als schmale 1-teilige Schutzwand verfügbar
- 3-teilige Schutzwand inkl. 2 Ausleger
- Stabile Konstruktion
- Einfach zu montieren
- Arme komplett einklappbar
- Flexibel an wechselnde Schweißsituationen anpassbar

### Technische Daten

- Rahmen & Rohre: rot und schwarz pulverbeschichtet
- Maße: B: 4000 x H: 2015 mm (3-teilige Schutzwand)
- Maße: B: 2130 x H: 2015 mm (1-teilige Schutzwand)
- Vorhanggröße: 1600 mm
- Lamellenhöhe: 1600 mm (LansFlex 2000)
- Mittelteil: B: 2100 mm – 2 Schwenkarme á 945 mm
- 4 Laufrollen (2 feststellbar)



LansFlex 3-teilige Schutzwand (Vorhang 0,4 mm)

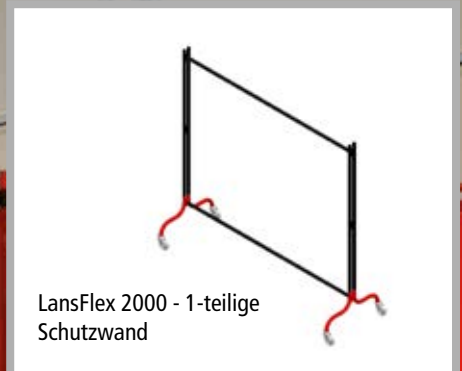

LansFlex 2000 - 1-teilige Schutzwand

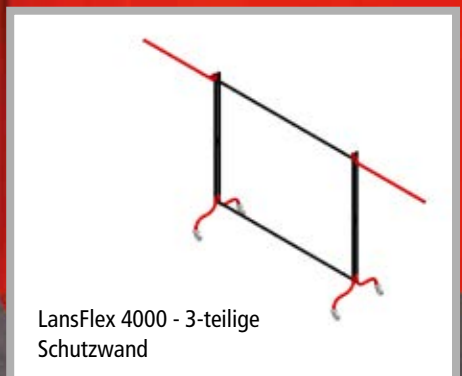

LansFlex 4000 - 3-teilige Schutzwand

## LansFlex – 3-teilige Schutzwand

Artikelnummer	Beschreibung	Versandart
10003492	JAO-JAV-4000-T75M 3-teilige Schutzwand – B:4000 x H: 2015 mm - 3 Vorhänge á 1400 x 1600 mm – dunkelgrün matt	Spedition
10003553	JAO-JAV-4000-T55 3-teilige Schutzwand – B:4000 x H: 2015 mm - 3 Vorhänge á 1400 x 1600 mm – eurogrün	Spedition
10003526	JAO-JAV-4000-T50 3-teilige Schutzwand – B:4000 x H: 2015 mm - 3 Vorhänge á 1400 x 1600 mm – rotbraun	Spedition
10003467	JAO-JAV-4000-T40 3-teilige Schutzwand – B:4000 x H: 2015 mm - 3 Vorhänge á 1400 x 1600 mm – rotorange	Spedition
10004088	JAO-JAV-4000-T0 3-teilige Schutzwand – B:4000 x H: 2015 mm - 3 Vorhänge á 1400 x 1600 mm – glasklar	Spedition



LansFlex 1-teilige Schutzwand (Lamellen 2 mm)

Aufhängung Lamelle mit Pendelschale

Lenkrolle mit Bremse

Farben		Gefährdungsfaktoren
T75M	dunkelgrün matt	ca. 0,05
T55	eurogrün	ca. 0,40
T50	rotbraun	ca. 0,70
T40	rotorange	ca. 0,80
T0	glasklar	Schutzvorhang zum Schutz gegen Splitter, Spritzer, Lärm und Kälte

## LansFlex - 1-teilige Schutzwand

Artikelnummer	Beschreibung	Versandart
10003555	JAO-JAV-2000-T75M 1-teilige Schutzwand – B:2130 x H: 2015 mm – Vorhang 0,4 mm – dunkelgrün matt	Spedition
10003700*	JAO-JAL-2000-T75M-1MM 1-teilige Schutzwand – B:2130 x H: 2015 mm – Lamellen 1 mm – dunkelgrün matt	Spedition
10003557*	JAO-JAL-2000-T75M-2MM 1-teilige Schutzwand – B:2130 x H: 2015 mm – Lamellen 2 mm – dunkelgrün matt	Spedition
10003554	JAO-JAV-2000-T55 1-teilige Schutzwand – B:2130 x H: 2015 mm – Vorhang 0,4 mm – eurogrün	Spedition
10003556	JAO-JAV-2000-T50 1-teilige Schutzwand – B:2130 x H: 2015 mm – Vorhang 0,4 mm – rotbraun	Spedition
10004118*	JAO-JAL-2000-T50-2MM 1-teilige Schutzwand – B:2130 x H: 2015 mm – Lamellen 2 mm – rotbraun	Spedition
10003468	JAO-JAV-2000-T40 1-teilige Schutzwand – B:2130 x H: 2015 mm – Vorhang 0,4 mm – rotorange	Spedition
10003470*	JAO-JAL-2000-T40-1MM 1-teilige Schutzwand – B:2130 x H: 2015 mm – Lamellen 1 mm – rotorange	Spedition
10003471*	JAO-JAL-2000-T40-2MM 1-teilige Schutzwand – B:2130 x H: 2015 mm – Lamellen 2 mm – rotorange	Spedition
10004089	JAO-JAV-2000-T0 1-teilige Schutzwand – B:2130 x H: 2015 mm – Vorhang 0,4 mm – glasklar	Spedition

\*Lieferzeit ca. 1 Woche

# Ständer

## Ständer für Vorhänge und Lamellen

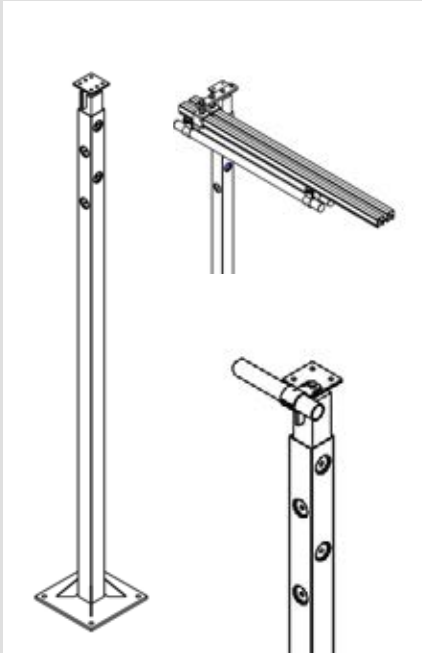

Ständerkopfteil  
(zu Ständer 60 x 60 mm)  
Kopfplatte 80 x 80 mm

Ständerfußteil  
(zu Ständer 60 x 60 mm)  
Fußplatte 250 x 250 mm

Artikelnummer	Beschreibung	Versandart
10001509	TTV-Z-STÄNDER-60-25 Vorhang-Ständer – 60 x 60 x 2,5 mm H: 2000 - 2500 mm Verstärkte Fußplatte, Ständerhöhe einstellbar über 100-mm-Raster inkl. 2 Klemmmuttern	Spedition
10001510	TTV-Z-STÄNDER-60-30 Vorhang-Ständer – 60 x 60 x 2,5 mm, H: 2500 – 3000 mm Verstärkte Fußplatte, Ständerhöhe einstellbar über 100-mm-Raster inkl. 2 Klemmmuttern	Spedition
10001511*	TTV-Z-STÄNDER-60-35 Vorhang-Ständer – 60 x 60 x 2,5 mm, H: 3000 – 3500 mm Verstärkte Fußplatte, Ständerhöhe einstellbar über 100-mm-Raster inkl. 2 Klemmmuttern	Spedition
10001517	TTL-Z-STÄNDER-60-25 Lamellen-Ständer – 60 x 60 x 2,5 mm, H: 2000 - 2500 mm Verstärkte Fußplatte, Ständerhöhe einstellbar über 100-mm-Raster inkl. 2 Klemmmuttern	Spedition
10001513	TTL-Z-STÄNDER-60-30 Lamellen-Ständer – 60 x 60 x 2,5 mm, H: 2500 - 3000 mm Verstärkte Fußplatte, Ständerhöhe einstellbar über 100-mm-Raster inkl. 2 Klemmmuttern	Spedition
10001514*	TTL-Z-STÄNDER-60-35 Lamellen-Ständer – 60 x 60 x 2,5 mm, H: 3000 - 3500 mm Verstärkte Fußplatte, Ständerhöhe einstellbar über 100-mm-Raster inkl. 2 Klemmmuttern	Spedition
TTL-Z-STÄNDER-60-SONDER	Sonderständer 60 x 60 x 2,5 mm	Spedition

\*Lieferzeit: ca. 2 - 3 Wochen

\*\*inkl. Kunststoffdübel, Schrauben und Scheiben

# Schwenkseilaufroller

## Schwenkseilaufroller für Schweißerschutzvorhänge



Geeignet für Vorhänge bis zu einer Breite von 8 m und einer Vorhangshöhe von max. 2 m. Der Folienvorhang wird an einem straff gespannten Drahtseil aufgehängt. Schiebt

man den Vorhang zurück und hängt das Drahtseil aus, so wird diese vom Aufroller aufgenommen, der sich dann zur Seite schwenken lässt.

Artikelnummer	Beschreibung	Versandart
10000575*	TTS-SCHWENKSEILAUFROL	Spedition

Zunächst wird der Vorhang auf den festen Teil des Halters geschoben. Dann löst man die Spannvorrichtung für das Seil und nimmt den Handgriff aus der Spannvorrichtung. Das Stahlseil läuft jetzt automatisch in den Aufroller zurück. Es empfiehlt sich das Seil bis zum Vorhanghalter zuführen. Der Vorhanghalter kann jetzt um 180° geschwenkt werden und damit ist der Weg in nur wenigen Minuten frei.

\*Lieferzeit: ca. 2 - 3 Wochen

## Schwenkarme / Ständer

Besonders in der Großteilefertigung sind Querstreben für den Materialtransport hinderlich. Schwenkarme erlauben die vollständige Öffnung der Schweißkabinen zur Beschickung. Kräne oder Stapler können ungehindert ein- und ausfahren.

Entsprechend dem Einsatzzweck können die Arme mit Schutzvorhängen oder -lamellen ausgerüstet werden. Selbstverständlich kann man auch die Vorschubeinheit oder anderes Werkzeug anbringen. 3 Ausführungen mit 10 bzw. 50 kg Tragkraft (Streckenlast) und ein Konstruktion mit niedriger Aufbauhöhe stehen zur Verfügung. Alle Schwenkarme werden auftragsbezogen konfektioniert.

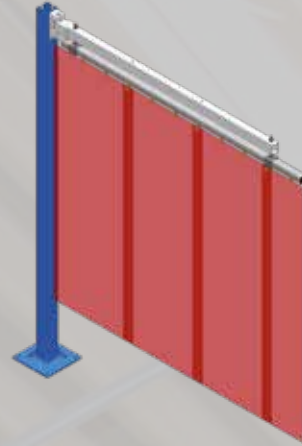

## Schwenkarme flach mit Arretierung

C-Profil oder Rohr 2000 mm lang, ohne Wandkonsole, Verkürzung bzw. Verlängerung möglich

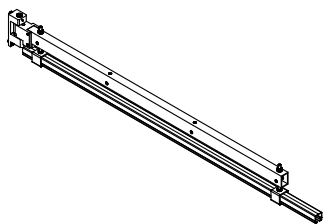

Artikelnummer		Beschreibung	Versandart
10003787*	TTS-MAM-2000-C	Schwenkarm 2000 mm mit C-Profil, Tragkraft 10 kg. Streckenlast	Spedition
10004043*	TTS-MAM-3000-C	Schwenkarm 3000 mm mit C-Profil, Tragkraft 10 kg. Streckenlast	Spedition
10003788*	TTS-MAM-2000-R	Schwenkarm 2000 mm mit Rohr, Tragkraft 10 kg. Streckenlast	Spedition
10004044*	TTS-MAM-3000-R	Schwenkarm 3000 mm mit Rohr, Tragkraft 10 kg. Streckenlast	Spedition

## Säule – Kronenkopf

Für flachen Schwenkarm

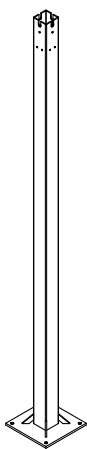

Artikelnummer		Beschreibung	Versandart
10003616*	TTS-SÄULE-80-M-200	Säule 80 für 2 m Profilhöhe – 2175 mm hoch Für flachen Schwenkarm 80 x 80 x 4 mm	Spedition
10003617*	TTS-SÄULE-80-M-250	Säule 80 für 2,5 m Profilhöhe – 2675 mm hoch Für flachen Schwenkarm 80 x 80 x 4 mm	Spedition
10003618*	TTS-SÄULE-80-M-300	Säule 80 für 3 m Profilhöhe – 3175 mm hoch Für flachen Schwenkarm 80 x 80 x 4 mm	Spedition
10000097*	TTS-SÄULE-100-M-200	Säule 100 für 2 m Profilhöhe – 2175 mm hoch Für flachen Schwenkarm 100 x 100 x 4 mm	Spedition
10000376*	TTS-SÄULE-100-M-250	Säule 100 für 2,5 m Profilhöhe – 2675 mm hoch Für flachen Schwenkarm 100 x 100 x 4 mm	Spedition
10004122*	TTS-SÄULE-100-M-300	Säule 100 für 3 m Profilhöhe – 3175 mm hoch Für flachen Schwenkarm 100 x 100 x 4 mm	Spedition
10000378*	TTS-SÄULE-120-M-200	Säule 120 für 2 m Profilhöhe – 2175 mm hoch Für flachen Schwenkarm 120 x 120 x 4 mm	Spedition
10000379*	TTS-SÄULE-120-M-250	Säule 120 für 2,5 m Profilhöhe – 2675 mm hoch Für flachen Schwenkarm 120 x 120 x 4 mm	Spedition
10000380*	TTS-SÄULE-120-M-300	Säule 120 für 3 m Profilhöhe – 3175 mm hoch Für flachen Schwenkarm 120 x 120 x 4 mm	Spedition

## Wandkonsole

Für flachen Schwenkarm

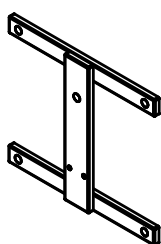

Artikelnummer		Beschreibung	Versandart
10003621*	TTS-MAW-2	Wandkonsole aus Flachstahl, silber gepulvert - 1500	Spedition
10004080*	TTS-MAW-3	Wandkonsole aus Flachstahl, silber gepulvert – 1500 - 2000	Spedition

\*Lieferzeit ca. 3 Wochen

Versand mit Spedition – Zuschlag für Langgüter ab 2,40 m Länge

## Schwenkarme / Ständer

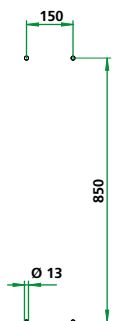
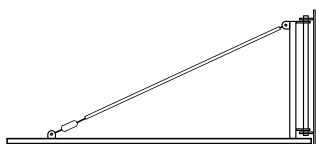

### Leichte Wandschwenkarme für Vorhänge

Zur Montage mit Wandkonsole oder Ständer – verzinkt/pulverbeschichtet

Artikelnummer	Beschreibung	Versandart
10003213*	TTS-10-2000-R Leichter Wandschwenkarm – Rohr 1" Tragkraft 10 da. Streckenlast – L: 2000 mm	Spedition
10003215*	TTS-10-3200-R Leichter Wandschwenkarm – Rohr 1" Tragkraft 10 da. Streckenlast – L: 3200 mm	Spedition
10000953*	TTS-10-2000-C Leichter Wandschwenkarm – C-Profil 40 x 40 x 2,5 mm Tragkraft 10 da. Streckenlast – L: 2000 mm	Spedition
10001413*	TTS-10-3200-C Leichter Wandschwenkarm – C-Profil 40 x 40 x 2,5 mm Tragkraft 10 da. Streckenlast – L: 3200 mm	Spedition
10004081*	TTS-WK-10 Wandkonsole	Spedition

### Schwere Wandschwenkarme für Vorhänge

verzinkt/pulverbeschichtet

Artikelnummer	Beschreibung	Versandart
10003216*	TTS-50-2000-R Schwerer Wandschwenkarm – Rohr 1" Tragkraft 50 da. Streckenlast – L: 2000 mm	Spedition
10003211*	TTS-50-3000-R Schwerer Wandschwenkarm – Rohr 1" Tragkraft 50 da. Streckenlast – L: 3000 mm	Spedition
10003217*	TTS-50-4000-R Schwerer Wandschwenkarm – Rohr 1" Tragkraft 50 da. Streckenlast – L: 4000 mm Verstärkte Ausführung	Spedition
10003218*	TTS-50-5000-R Schwerer Wandschwenkarm – Rohr 1" Tragkraft 50 da. Streckenlast – L: 5000 mm Verstärkte Ausführung	Spedition
10003219*	TTS-50-6000-R Schwerer Wandschwenkarm – Rohr 1" Tragkraft 50 da. Streckenlast – L: 6000 mm Verstärkte Ausführung	Spedition
10002002*	TTS-50-2000-C Schwerer Wandschwenkarm – C-Profil 40 x 40 x 2,5 mm Tragkraft 50 da. Streckenlast – L: 2000 mm	Spedition
10001585*	TTS-50-3000-C Schwerer Wandschwenkarm – C-Profil 40 x 40 x 2,5 mm Tragkraft 50 da. Streckenlast – L: 3000 mm	Spedition
10001809*	TTS-50-4000-C Schwerer Wandschwenkarm – C-Profil 40 x 40 x 2,5 mm Tragkraft 50 da. Streckenlast – L: 4000 mm Verstärkte Ausführung	Spedition
10002107*	TTS-50-5000-C Schwerer Wandschwenkarm – C-Profil 40 x 40 x 2,5 mm Tragkraft 50 da. Streckenlast – L: 5000 mm Verstärkte Ausführung	Spedition
10002322*	TTS-50-6000-C Schwerer Wandschwenkarm – C-Profil 40 x 40 x 2,5 mm Tragkraft 50 da. Streckenlast – L: 6000 mm Verstärkte Ausführung	Spedition
10004014*	TTS-WK-50 Wandkonsole	Spedition

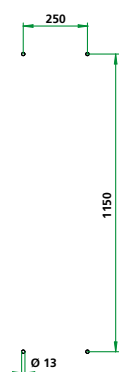
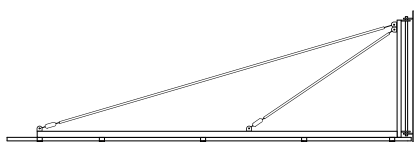

\*Lieferzeit ca. 3 Wochen

Versand mit Spedition – Zuschlag für Langgüter ab 2,40 m Länge



# Schwenkarme / Ständer

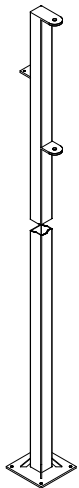
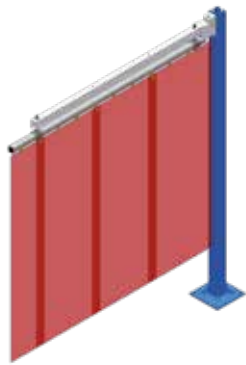

## Schwenkarme / Ständer

Universalsäule für Schwenkarme, Absaugarme, Seilaufroller (Lackierung schwarz) und Aussteifungen

Artikelnummer	Beschreibung	Versandart
10001100*	TTS-SÄULE-80-30 Universalsäule für leichte Schwenkarme bis 3200 mm Ausladung 80 x 80 x 4 mm – H: 3000 mm	Spedition
10001501*	TTS-SÄULE-80-45 Universalsäule für leichte Schwenkarme bis 3200 mm Ausladung 80 x 80 x 4 mm – H: 4500 mm	Spedition
10003422*	TTS-SÄULE-100-30 Universalsäule für mittlere Schwenkarme bis 4000 mm Ausladung; 100 x 100 x 4 mm – H: 3000 mm	Spedition
10003423*	TTS-SÄULE-100-45 Universalsäule für mittlere Schwenkarme bis 4000 mm Ausladung; 100 x 100 x 4 mm – H: 4500 mm	Spedition
10001504*	TTS-SÄULE-120-30 Universalsäule für schwere Schwenkarme bis 6000 mm Ausladung; 120 x 120 x 4 mm – H: 3000 mm	Spedition
10001505*	TTS-SÄULE-120-45 Universalsäule für schwere Schwenkarme bis 6000 mm Ausladung; 120 x 120 x 4 mm – H: 4500 mm	Spedition

## Schwenkarme / Aussteifungen

Artikelnummer	Beschreibung	Versandart
10001984*	TTS-AUSST-60 Aussteifung 60 x 60 x 3 mm - bis 4000 mm	Spedition
10003622*	TTS-AUSST-80 Aussteifung 80 x 80 x 4 mm - bis 6000 mm	Spedition
10003623*	TTS-AUSST-100 Aussteifung 100 x 100 x 4 mm - bis 6000 mm	Spedition
10004082*	TTS-AUSST-120 Aussteifung 120 x 120 x 4 mm - bis 8000 mm	Spedition

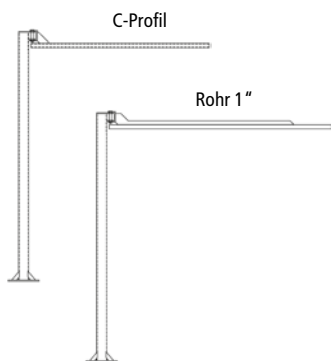

Artikelnummer	Beschreibung	Versandart
10003735*	TTS-S-MINI-1200-C Säulenschwenkarm leicht – C-Profil 40 x 40 x 2,5 mm Ausladung 1200 mm - H: 2000 mm - Säule: 60 x 60 x 2,5 mm	Spedition
10003737*	TTS-S-MINI-1200-R Säulenschwenkarm leicht – Rohr 1" Ausladung 1200 mm – H: 2000 mm - Säule: 60 x 60 x 2,5 mm	Spedition
10003736*	TTS-S-MINI-1800-C Säulenschwenkarm leicht – C-Profil 40 x 40 x 2,5 mm Ausladung 1800 mm - H: 2000 mm - Säule: 80 x 80 x 2,5 mm	Spedition
10003738*	TTS-S-MINI-1800-R Säulenschwenkarm leicht – Rohr 1" Ausladung 1800 mm – H: 2000 mm - Säule: 80 x 80 x 2,5 mm	Spedition

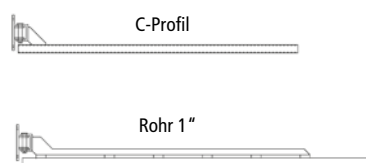

Artikelnummer	Beschreibung	Versandart
10000580*	TTS-W-MINI-1200-C Wandschwenkarm leicht – C-Profil 40 x 40 x 2,5 mm Ausladung 1200 mm	Spedition
10003732*	TTS-W-MINI-1200-R Wandschwenkarm leicht – Rohr 1"; Ausladung 1200 mm	Spedition
10003733*	TTS-W-MINI-1800-C Wandschwenkarm leicht – C-Profil 40 x 40 x 2,5 mm Ausladung 1800 mm	Spedition
10003734*	TTS-W-MINI-1800-R Wandschwenkarm leicht – Rohr 1"; Ausladung 1800 mm	Spedition

\*Lieferzeit ca. 2-3 Wochen

Versand mit Spedition – Zuschlag für Langgüter ab 2,40 m Länge

## Deckenabhängungen

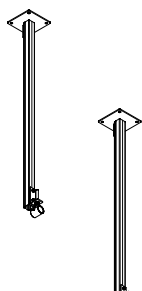
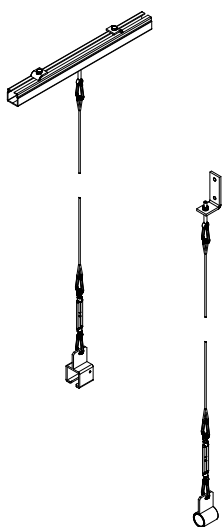

Artikelnummer	Beschreibung	Versandart
10001485*	TTV-Z-DEAB-C-T Deckenabhängung für C-Profil (mit Spannpratze) Spannpratze, C-Profil, Stahlseil 6 m Seilspanner und Schienenhalter	Paketdienst
10001738*	TTL-Z-DEAB-R-T Deckenabhängung für Rohr 1" (mit Spannpratze) Spannpratze, C-Profil, Stahlseil 6 m Seilspanner und Schienenhalter	Paketdienst
10003126*	TTV-Z-DEAB-C-D Deckenabhängung für C-Profil (mit Dübeln) Winkel mit Dübeln und Schrauben Seilspanner, Schienenhalter, Stahlseil 6 m	Paketdienst
10003127*	TTL-Z-DEAB-R-D Deckenabhängung für Rohr 1" (mit Dübeln) Winkel mit Dübeln und Schrauben Seilspanner, Schienenhalter, Stahlseil 6 m	Paketdienst
10003128*	TTV-Z-DEAB-C-ST Deckenabhängung für C-Profil (starre Ausführung) Bodenplatte mit Dübeln u. Schrauben 2 m C-Profil Winkel und Universalhalter für C-Profil	Spedition
10003130*	TTL-Z-DEAB-R-ST Deckenabhängung für Rohr 1" (starre Ausführung) Bodenplatte mit Dübeln u. Schrauben 2 m C-Profil Winkel und Universalhalter für C-Profil	Spedition

\*Lieferzeit ca. 2 Wochen

Versand mit Spedition – Zuschlag für Langgüter ab 2,40 m Länge

# Universalzubehör



Artikelnummer		Beschreibung	Versandart
10002652	TTL-Z-FESTST	Feststeller für Rohr 1" - verzinkt	Paketdienst
10003172	TTL-Z-ZUGST-500	Zugstange für Rohr 1" – verzinkt – L: 500 mm (mit Rohrhalter)	Paketdienst
10003171	TTL-Z-ZUGST-1000	Zugstange für Rohr 1" – verzinkt – L: 1000 mm (mit Rohrhalter)	Paketdienst
10001553	TTL-Z-ZUGST-1500	Zugstange für Rohr 1" – verzinkt – L: 1500 mm (mit Rohrhalter)	Paketdienst
10000388	OCO-Z-KLEMM-M8	Klemmmutter M8 – verzinkt 25 x 30 x 6 mm	Paketdienst
10000387	OCO-Z-HPLATTE-70	Halteplatte 2-Loch – verzinkt 70 x 35 x 6 mm – Bohrung: 2 x 9 mm	Paketdienst
10000386	OCO-Z-HPLATTE-110	Halteplatte 3-Loch – verzinkt 110 x 35 x 6 mm – Bohrung: 3 x 9 mm	Paketdienst
10001518	OCO-Z-HPLATTE-140	Halteplatte 3-Loch – verzinkt 140 x 40 x 10 mm – Bohrung: 2 x 9 mm + 1 x 13 mm	Paketdienst
10001254	OCO-Z-HPLATTE-195	Halteplatte 4-Loch – verzinkt 195 x 40 x 10 mm – Bohrung: 2 x 9 mm + 2 x 13 mm	Paketdienst
10000888	OCO-Z-W-100X55	Haltewinkel 3-Loch – pulverbeschichtet, schwarz 100 x 55 x 35 x 6 mm – Bohrung: 3 x 9 mm	Paketdienst
10000887	OCO-Z-W-100X55-G	Haltewinkel 3-Loch – pulverbeschichtet, schwarz 100 x 55 x 35 x 6 mm – Bohrung: 2 x 9 mm + 1 x 13 mm	Paketdienst

## Teleskope



Werden in der Fertigung Kräne eingesetzt, ist es nicht immer möglich die Werkstücke über die Tragekonstruktion der Schweißschutzabtrennung zu heben oder darunter durchzufahren. Sind die Platzverhältnisse zusätzlich noch beengt, kann mit Teleskopen eine Abschirmung erstellt werden, welche den Krantransport nicht behindert.

Idealerweise werden Teleskope auf Grund des geringeren Gewichtes mit TransTac Vorhängen ausgestattet, aber auch Lamellen in 2 mm Stärke sind bei begrenzter Höhe möglich. Eine Kombination von Teleskop und Schwenkarm spart zusätzlich Platz im Schwenkbereich des Armes und wird bei extremen Platzverhältnissen und Kranbetrieb eingesetzt.

### Einfachteleskope verstärkt – Führung 700 m, Ausleger 2000 mm

Artikelnummer	Beschreibung	Versandart
10001788*	TTZ-TELESKOP-2000-C Einfachteleskop Ausleger mit C-Profil; C-Profil 40 x 40 mm - L: 2000 mm	Spedition
10002654*	TTZ-TELESKOP-2000-R Einfachteleskop Ausleger mit Rohr; Rohr 1" - L: 2000 mm	Spedition
10003629*	TTZ-TELESKOP-SAT-2000-C Einfachteleskop mit Satellit - Ausleger mit C-Profil; C-Profil 40 x 40 mm - L: 2000 mm	Spedition
10003630*	TTZ-TELESKOP-SAT-2000-R Einfachteleskop mit Satellit - Ausleger mit Rohr; Rohr 1" - L: 2000 mm	Spedition

**Lieferzeit: ca. 3 - 4 Wochen**



### C-Profil verstärkt

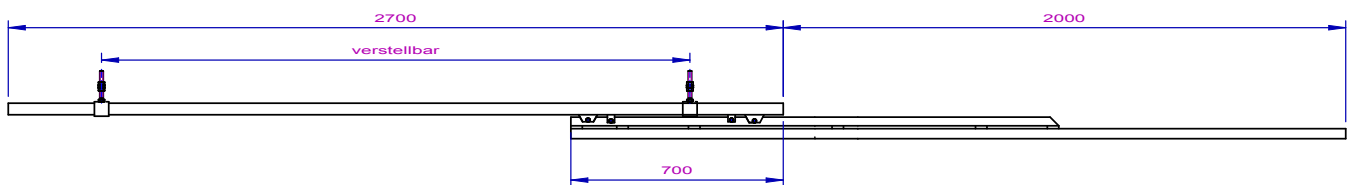

Versand mit Spedition – Zuschlag für Langgüter ab 2,40 m Länge

## SINO Persönliche Schutzausrüstung

In der Werkstatt ist der Arbeiter einer Vielzahl von Gefahren ausgesetzt. Hier ist angemessene persönliche Schutzausrüstung erlässlich. Ohne entsprechenden Schutz kann es zum Beispiel bei Schweißarbeiten zu Verbrennungen der Kopf- und Gesichtshaut sowie zu schlimmsten, irreparablen Verletzungen der Augen (insbesondere der Hornhaut) kommen, die bis hin zur totalen Erblindung führen können. Automatisch abdunkelnde Filter bieten eine wesentliche Produktivitätserhöhung. Die Kombination mit Atemschutz ist die bestmögliche persönliche Schutzausrüstung im Schweißbereich.



# SINO Persönliche Schutzausrüstung

## SINO Schutz beim Schweißen

Sie erfüllen die Anforderungen der Normen DIN EN 379 und DIN EN 175 mühelos. Die DIN EN 379 legt die Anforderungen an Schweißschutzfilter fest, die automatisch von der Hellstufe auf die vorgewählte Dunkelstufe schalten, sobald der Schweißlichtbogen gezündet ist.

## Atemschutz beim Schweißen

Schweißrauch ist Staub, welcher sich aus Abbrand des Werkstücks, des Schweißdrahtes und des Zusatzwerkstoffes bildet. Schon beim Schweißen von normalem „Schwarzstahl“ bilden sich gesundheitsgefährdende, lungengängige Stäube. Rauche aus dem Schweißprozess legierter Stähle enthalten zusätzlich Nickelverbindungen und/oder Chromate, die krebserregend sind. Besonders bei Arbeiten in der Rauchfahne steigt die Schadstoffbelastung der Atemluft extrem an. Hier ist Gebläseatemschutz die optimale Lösung.



Die Gefahrstoffverordnung fordert deshalb, dass Stäube an der Austritts- oder Entstehungsstelle möglichst vollständig zu erfassen und zu entsorgen sind. Vielfach ist eine effiziente Absaugung nicht möglich, bevor der Rauch den Atembereich des Schweißers erreicht.

Für diese Fälle bieten Gebläse-Atemschutzsysteme die optimale Lösung. Eine Haube, mit einer professionellen, automatischen Blendschutzkassette ausgerüstet, ermöglicht freie Sicht auf den Schweißprozess und die Umgebung im Hell- und Dunkelzustand. Das Visier braucht nicht hochgeklappt zu werden, Sicht-, sowie Atemschutz ist damit immer gegeben.

Über einen Verbindungsschlauch zum Gürtel wird saubere Luft in den Atembereich des Schweißers geblasen, ein leichter Überdruck verhindert das Eindringen von Rauchen von außen.

Ein Feinstaubfilter der höchsten Güteklasse sitzt vor dem Gebläse, das an einem Gürtel am Rücken des Schweißers getragen wird. Der Nutzer kann sich frei bewegen. Je nach Anwendung, Budget und Komfortanspruch sind verschiedenste Kombinationen von Haube, Blendschutzkassetten und Gebläse möglich.

# BH3 Aktiver Schweißhelm

- Zwangslagenoptimiert durch verringerte Winkelabhängigkeit
- Universell für alle Schweißarbeiten
- Beratung und Service (z.B. Reparatur) durch die erfahrenen SINOtec Mitarbeiter

SINOtec verfügt über die Filtergeneration der Zukunft. Neben den generellen Anforderungen der DIN EN 379 wird hier auch die Winkelabhängigkeit mit der Bestnote 1 bewertet.

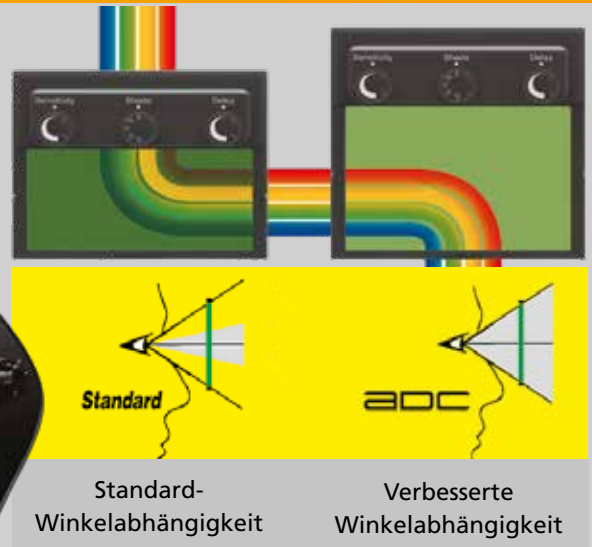

## Vorteile

- Riesiges Sichtfeld (68,5 x 96 mm)
- Abgedichtete, gewölbte Außenscheibe 110 x 110 x 1 mm
- Einfacher und schneller Wechsel der Schutzscheibe und des aktiven Schweißfilters von vorne
- Aerodynamisches Design für eine bessere Schweißrauchablenkung
- Erweiterter Mund- und Nasenbereich verringert die CO<sub>2</sub> Anreicherung
- Optimiertes Kopfband mit hautfreundlichem Schweißband vorn und hinten
- Optimaler Schutz von Gesicht, Ohren und Hals
- Kombination mit Schutzhelm ist möglich
- Kombination mit einer Atemschutzeinheit ist ideal
- Verbesserte Farberkennung
- Bestes Filter weltweit 1/1/1 (gem. Prüfung DIN CERTCO)

Artikelnummer		Beschreibung	Versandart
10003373	SHB-SUPER-BH3	BH3 Super Helm – J9916, Schutzstufe: DIN 4/6-8 / DIN 4/9-13	Paketdienst
10003703	SHZ-KOPFB-BH3	Kopfband mit Schweißband - J5236	Paketdienst
10003872	SHZ-KOPFB-BH3-C	Kopfband Komfort - J8570	Paketdienst
10003370	SHZ-SCHWBAND-BH3	Schweißband 2-teilig - J5235	Paketdienst
10003893	SHZ-SCHWBAND-BH3-C	Schweißband 1-teilig für Komfort - J5237	Paketdienst
10003512	SHZ-Z-FRONTRAHMEN-BH3	Frontrahmen für BH3 Helmschale gelb - G0KBH30RB	Paketdienst
10003670	SHB-Z-KORREKTURLASHALTER	Korrekturlashalter - J9936	Paketdienst
10003873	SSS-PC-1,0-DIOP-BH3	Korrekturgläser 1.0 (107 x 34 mm) – GLECE1034	Paketdienst
10003667	SSS-PC-1,5-DIOP-BH3	Korrekturgläser 1.5 (107 x 34 mm) – GLECE1534	Paketdienst
10003668	SSS-PC-2,0-DIOP-BH3	Korrekturgläser 2.0 (107 x 34 mm) – GLECE2034	Paketdienst
10003669	SSS-PC-2,5-DIOP-BH3	Korrekturgläser 2.5 (107 x 34 mm) – GLECE2534	Paketdienst
10003462	SSS-PC-DINO-BH3	Vorsatzscheibe für BH3 (147 x 125 mm) 1 VE = 10 Stk. – J9931	Paketdienst
10003463	SSS-PC-DINO-71X107	Innenschutzscheibe (107,5 x 71,5 mm) 1 VE = 10 Stk. – J9931	Paketdienst
10003384	SHB-SUP-BH3-4-6-13	BH3 super ADC plus – J9927, Filtermaß: 110 x 110 x 6 Schaltzeit: 0,15 ms, Aktive Sichtfläche	Paketdienst





## Gesichtsabdichtung

- Zugluftfrei durch integrierte Luftführung
- Ergonomisch optimierter Schlauchanschluß mit Schlauchhalter
- Universelle Gesichtsabdichtung für alle Kopf und Gesichtsgrößen
- Ausblasöffnung genau im Mund-Nasenbereich
- Komfortabel und benutzerfreundlich leicht auszutauschen
- Mit komfortabler Elastikdichtung
- Bestmögliche Abdichtung (TH3)
- Integrierte Luftführung und Gesichtsabdichtung, inkl. Blendschutzfilter

### TH3

Gesichtsabdichtung flexibel  
(Bestmögliche Bewertung für  
Abdichtung von Gebläsehauben)



## BH3 mit integrierter Luftführung

Artikelnummer	Beschreibung	Versandart
10003483*	SFL-M-SUPER-BH3 BH3 Air super Inkl. Luftführung, Gesichtsabdichtung und Blendschutzfilter – J5225	Paketdienst
10003502*	SFL-M-Z-GABD-BH3-E Gesichtsabdichtung Elastikband – J9933	Paketdienst
10003549*	SFL-M-Z-GABD-BH3-S Gesichtsabdichtung Stoff – J5238	Paketdienst
10003846*	SAS-Z-SCHWBAND-HELM Schweißband für Sicherheitshelm, 2 Stk. – J5235	Paketdienst

\*Lieferzeit ca. 1 – 2 Wochen

## Vorsatzscheiben

Vorsatzscheibe CA-40 (außen)



Vorsatzscheibe 90 x 110 mm

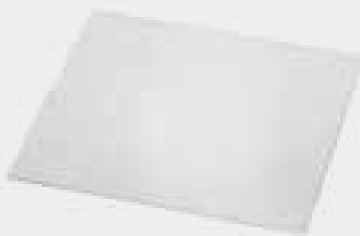

Vorsatzscheibe 51 x 108 mm



### Polycarbonat-Vorsatzscheiben (außen und innen)

Artikelnummer	Beschreibung	Versandart
10002775	SSS-PC-DIN0-47X104 Vorsatzscheibe 47 x 104 x 1 mm (innen) – 1 VE: 10 Stück	Paketdienst
10000815	SSS-PC-DIN0-51X108 Vorsatzscheibe 51 x 108 x 1 mm (innen) – 1 VE: 10 Stück	Paketdienst
10003280	SSS-PC-DIN0-54X105 Vorsatzscheibe 53,8 x 104,7 x 1 mm (innen) – 1 VE: 10 Stück	Paketdienst
10000801	SSS-PC-DIN0-90X110 Vorsatzscheibe 90 x 110 x 1 mm (außen) – 1 VE: 10 Stück	Paketdienst
10000819	SSS-PC-DIN0-97X110 Vorsatzscheibe 97 x 110 x 1 mm (außen) – 1 VE: 10 Stück	Paketdienst
10003463	SSS-PC-DIN0-71X107 Vorsatzscheibe 71,5 x 107,5 x 1 mm (innen) – 1 VE: 10 Stück	Paketdienst
10000818	SSS-PC-DIN0-100X120 Vorsatzscheibe 100 x 120 x 1 mm (außen) – 1 VE: 10 Stück	Paketdienst
10003945	SSS-PC-DIN0-104X115 Vorsatzscheibe Aspire 104 x 115 x 1 mm (außen) – 1 VE: 10 Stück	Paketdienst
10003462	SSS-PC-DIN0-BH3 Vorsatzscheibe BH3 147 x 125 x 1 mm (außen) – 1 VE: 10 Stück	Paketdienst
10003579	SSS-PC-DIN0-CA40 Vorsatzscheibe CA-40 (außen) – 1 VE: 10 Stück	Paketdienst

### SINO vario 2 Filter



### SHZ-KOPFB-MA



Artikelnummer	Beschreibung	Versandart
10001358	SHB-VAR2-4-9-13 SINO vario 2 / BALDER V913, Filtermaß: 110 x 90 x 7,2 mm / Schaltzeit: 0,15 ms Optische Werte: 1/1/1/3	Paketdienst
10001814	SHB-VAR-4-9-13 SINO vario plus / BALDER V913 ES, Filtermaß: 110 x 90 x 7,2 mm / Schaltzeit: 0,15 ms, Optische Werte: 1/1/1/3	Paketdienst
10000862	SHZ-KOPFB-MA Kopfband mit Schweißband	Paketdienst

## SINOrama Standard Visier für Kopfhalterung

Die Visier können in die Kopfhalterungen SINOrama Standard und in die Helmhalterungen SINOrama Standard eingebaut werden. Sie passen auch für viele andere handelsübliche Kopf- und Helmhalterungen.

## SINOrama Standard Visier für Kopfhalterung

SINOrama Kopf- und Helmhalterungen bieten ein breites Spektrum an Einsatzmöglichkeiten für den Gesichtsschutz, insbesondere beim Schleifen in der Metallbearbeitung. Bei den Kopfhalterungen SINOrama Standard ist das Kopfband je nach der Kopfform individuell einstellbar. Dadurch ist immer ein optimaler Sitz für ermüdungsfreies Arbeiten gewährleistet. An SINOrama Kopfhalterungen passen Standardvisiere.

### Produktvorteile:

- Standard-Eco-Visier 1 mm stark  
Maße: 300 x 195 mm  
Maße: 390 x 195 mm
- 2 mm starkes Visier aus Spritzgusspolycarbonat
- Kratzfestes Material
- Optische Klasse 1

### Weitere Produktvorteile:

- Ergonomische Kopfhalterung aus allergiegetestetem, hautfreundlichem Material
- Schweißband aus Kunststoff
- Kopfband mit stufenweiser Regulierung
- Einstellung des Kopfumfangs mittels Drehknopf
- Um 90° kippbar
- Kombinierbar mit SINOrama Standardvisieren



Artikelnummer	Beschreibung	Versandart
10000300	SAS-GS-605-607-ECO-NEU Komplettsset ECO: Visier kurz (300x195x1 mm) - neue Kopfhalterung gelb	Paketdienst
10002384	SAS-GS-V-607-D0-ECO Visier, neutral 1 mm für Schleif- u. Reinigungsarbeiten 390 x 195 x 1 mm	Paketdienst
10000288	SAS-GS-H-605-BASIC Kopfhalterung für SINOrama BASIC mit kurzem Stirnschutz und Schweißband – gelb	Paketdienst
10002469	SAS-GS-Z-SCHWBAND Ersatzschweißband	Paketdienst

# SINOstar Schutzbrillen

## SINOstar Schutzbrillen

Der Schutz der Augen ist äußerst wichtig. Äußere Einflüsse wie zum Beispiel umherfliegende Teilchen können das Augenlicht oft irreparabel schädigen. Deswegen müssen alle Schutzbrillen, die während der Arbeit verwendet werden, den Anforderungen der Europäischen Norm EN 166 entsprechen und Stöße mit definierter Energie aufhalten.

### Typ S 505

- Sichtfeld 180 Grad
- Optische Klasse 1
- Moderne, kratz feste Brille aus Polycarbonat
- Mit gelben Gläsern – kontraverstärkende Eigenschaften
- Bügel mit ergonomischer Krümmung
- Mit anthrazitgefärbte Gläsern zusätzlich als Sonnenbrille verwendbar

### Typ S 511

- Bügel in der Länge verstellbar
- Aus kratzfestem Polycarbonat
- Integrierter Seitenschutz
- Ultraleichte Fassung aus allergiegetestetem Material
- Mit gelben Gläsern – kontrast-verstärkende Eigenschaften

### Typ S 520

- Günstige Besucherbrille aus Polycarbonat
- Ventilationssystem im Seitenschutz
- Über Korrekturbrillen tragbar

### Typ 100 / Typ 603

- Gummiband mit Stoff verkleidet
- Außengläser um 90° aufklappbar
- Ventil mit indirekter Belüftung
- Ultraleichte Fassung aus allergiegetestetem Material

Artikelnummer	Beschreibung	Versandart
10002390	SAS-BR-505-R-R Schutzbrille aus Polycarbonat – Typ S 505 – anthrazit* (Sonnenbrille) Kennzeichnung: 2-3 SINO 1 FT	Paketdienst
10002739	SAS-BR-505-GE-GE Schutzbrille aus Polycarbonat – Typ S 505 – gelb – kontra-verstärkend, Kennzeichnung: 2-1.2 SINO 1 FT	Paketdienst
10002376	SAS-BR-505-SI-VSI Schutzbrille aus Polycarbonat – Typ S 505 – silber verspiegelt, Kennzeichnung: 2-1.7 SINO 1 FT	Paketdienst
10002618	SAS-BR-505-BL-BR-V Schutzbrille aus Polycarbonat – Typ S 505 – blau verspiegelt, Kennzeichnung: 2-1.7 SINO 1 FT	Paketdienst
10002795	SAS-BR-511-S-D0 Schutzbrille Typ S 511 – schwarz – Gläser neutral, Kennzeichnung 2-1.2 SINO 1F	Paketdienst
10002796	SAS-BR-511-S-GE Schutzbrille Typ S 511 – schwarz – Gläser gelb (kontra-verstärkend), Kennzeichnung 2-1.2 SINO 1F	Paketdienst
10002491	SAS-BR-511-S-D5 Schutzbrille Typ S 511 – schwarz – Gläser Dunkelstufe 5, Kennzeichnung 2-5 SINO 1F	Paketdienst
10002490	SAS-BR-511-S-D2 Schutzbrille Typ S 511 – schwarz – Gläser Dunkelstufe 2,5, Kennzeichnung 2-2,5 SINO 1F	Paketdienst
10002378	SAS-BR-520-TR-D0 Besucherbrille Typ 520 – ohne kratz feste Beschichtung, Kennzeichnung 2-1.2 1 F CE	Paketdienst

Zertifiziert nach DIN EN 166 CE, 170

\*Zertifiziert nach DIN EN 172



**Typ 511 – neutrale Gläser**



**Typ 511 – Gläser mit Dunkelstufe**



**Typ 520 – Besucherbrille**



**Typ 505 - silber verspiegelt**



**Typ 505 – gelb**

## SINOstar Schutzbrillen - SINOtop Schweißerhauben

### SINOtop Schweißerhauben

Die Lederschutzhauben SINOtop sind für spezielle Einsatzbereiche, z.B. Schweißarbeiten auf engstem Raum / Zwangslagenschweißen, bestens geeignet.

**SINOtop Schweißerhauben sind in 2 Ausführungen erhältlich:**

Typ Korbbrille (runde Gläser)

Typ Vollsichtbrille (rechteckige Gläser)



**Korbbrille**



**Vollsichtbrille**

### SINOtop Schweißerhauben

- Angenehmen Sitz
- Einfache Handhabung der Schutzbrille
- Gummiband
- Bester Tragekomfort durch weiches handgefertigtes Nappaleder
- Größeneinstellung mit Klettband und Einstellschnalle

Artikelnummer		Beschreibung	Versandart
10002366	SAS-HAUBE-LEDER-R	Lederschutzhaube mit Schutzbrille – Typ Korbbrille Innenscheibe: Ø 50 mm – Außenscheibe Ø 50 mm Mit glasklaren Schutzscheiben	Paketdienst
10002605	SAS-HAUBE-LEDER-E	Lederschutzhaube mit Schutzbrille – Typ Vollsichtbrille Innenscheibe: 51 x 108 mm – Außenscheibe 51 x 108 mm Mit glasklaren Schutzscheiben	Paketdienst

## SINOstar Schleifer- und Schweißerbrillen Typ 100 / Typ 603

- Gummiband mit Stoff verkleidet
- Außengläser um 90° aufklappbar
- Ventil mit indirekter Belüftung
- Ultraleichte Fassung aus allergiegetestetem Material



Typ 603



Typ 100

Artikelnummer		Beschreibung	Versandart
10002367	SAS-BR-603-00	Schweißerbrille Typ 603 – glasklare Gläser in der Klappe, für Größe Ø 50 mm Kennzeichnung: SINO 166 S CE*	Paketdienst
10002567	SAS-BR-100-00	Schweißerbrille Typ 100 – glasklare Gläser in der Klappe, für Größe 51 x 108 mm Kennzeichnung: SINO 166 S CE*	Paketdienst

\*Zertifiziert nach DIN EN 166

## OPTAC Arbeitsplatzausrüstung





## Lärmschutz und ergonomische Arbeitsplätze

Nur sichere und ergonomisch gut ausgestattete Arbeitsplätze erhöhen die Arbeitsproduktivität und schützen vor unnötigen Ausfallzeiten. SINOtec bietet mit seinem umfangreichen Programm an Lärmschutzprodukten, ergonomischen Arbeitsplatzeinrichtungen und Hilfsmitteln ein Sortiment, mit dem die gesetzlichen Bestimmungen individuell erfüllt werden können. Hierbei sind insbesondere das Bundesimmissionschutzgesetz (TA-Lärm), die Unfallverhütungsvorschrift (UVV-Lärm) und die Arbeitsstättenverordnung zu beachten.



Die Arbeitsstättenverordnung und die EU-Richtlinien zum Schutz der Arbeitnehmer gegen Gefährdung durch Lärm bei der Arbeit geben den gesetzlichen Rahmen zur betrieblichen Lärminderung. Nach § 3, Abs. 1, 3.7 der Arbeitsstättenverordnung ist in Arbeitsräumen der Schallpegel so niedrig zu halten, wie es nach der Art des Betriebes möglich ist. Für verschiedene Tätigkeiten werden maximale Schallpegel festgelegt, die unter Berücksichtigung der von außen einwirkenden Geräusche nicht überschritten werden dürfen. SINOtec bietet eine Vielzahl unterschiedlicher Produkte, um den Lärmpegel deutlich zu vermindern.

### Lärmschutzprodukte von SINOtec mit folgenden Einsatzzwecken:

- Kapselung von Maschinen und Lärmbereichen
- Schallschluckplatten zur Raumbedämpfung
- Lärmschutzwände zu Abkoppelung/Trennung von Lärmbereichen
- Kombination mit Schweißerschutzvorhängen und Lamellen im Baukastensystem

### SINOtec optimiert die Ergonomie am Arbeitsplatz

- Schweißarbeitstische, ausrüstbar nach den individuellen Erfordernissen des Anwenders
- Flaschenwagen und -sicherungen zum sicheren Transport und Stand von Gasflaschen



## DämmTac Schutzfolien

DämmTac-Folien werden als Abtrennung mit Sichtkontakt gegen Zugluft, Staub, Schmutz und Lärm eingesetzt. Die große Auswahl an Stärken und Lieferformen deckt einen breiten Einsatzbereich, von der leichte Staubschutzabtrennung über Lärmschutzvorhänge bis zu Pendeltüreinsätzen, ab.

### Rollenware, Kunststoff, klar:

Rollen: 20 x 1,5 m – 20 x 1,0 m – 20 x 2,0 m

Dicke: 2, 3, 5, 7 mm

### DämmTac – Rollenware

Artikelnummer		Beschreibung	Versandart
10003456*	OCO-DT-SFG-2-10	DämmTac Rollenware, 1,0 x 2 mm – 20 m, glasklar - (20 m <sup>2</sup> )	Spedition
10003457*	OCO-DT-SFG-3-10	DämmTac Rollenware, 1,0 x 3 mm – 20 m, glasklar - (20 m <sup>2</sup> )	Spedition
10004077*	OCO-DT-SFG-5-10	DämmTac Rollenware, 1,0 x 5 mm – 20 m, glasklar - (20 m <sup>2</sup> )	Spedition
10004078*	OCO-DT-SFG-7-10	DämmTac Rollenware, 1,0 x 7 mm – 20 m, glasklar - (20 m <sup>2</sup> )	Spedition
10001583*	OCO-DT-SFG-2	DämmTac Rollenware, 1,5 x 2 mm – 20 m, glasklar - (30 m <sup>2</sup> )	Spedition
10000981*	OCO-DT-SFG-3	DämmTac Rollenware, 1,5 x 3 mm – 20 m, glasklar - (30 m <sup>2</sup> )	Spedition
10001285*	OCO-DT-SFG-5	DämmTac Rollenware, 1,5 x 5 mm – 20 m, glasklar - (30 m <sup>2</sup> )	Spedition
10003641*	OCO-DT-SFG-2-20	DämmTac Rollenware, 2,0 x 2 mm – 20 m, glasklar - (40 m <sup>2</sup> )	Spedition
10004079*	OCO-DT-SFG-3-20	DämmTac Rollenware, 2,0 x 3 mm – 20 m, glasklar - (40 m <sup>2</sup> )	Spedition

\*Lieferzeit ca. 3 Wochen

Mindestabnahmemenge: 1 Rolle

Sonderabmessungen und Zuschnitte sowie Bedarf über 250 m<sup>2</sup> bitte gesondert anfragen!

# DämmTac Schutzfolien



DämmTac-Zuschnitte liefern wir bis zu einer Maximalbreite von 2,2 m in 2, 3, 5, 7 und 10 mm Materialstärke. Durch die Materialeigenschaften der Folie ist eine millimetergenaue Fertigung nicht möglich. Kalkulieren Sie deshalb eine Maßtoleranz von bis zu 2% ein.

Wir schneiden speziell für Ihren Auftrag zu. Bitte kontrollieren Sie deshalb unsere Auftragsbestätigung genau, da Zuschnitte vom Umtausch ausgeschlossen sind.

## DämmTac – Zuschnitte

Artikelnummer	Beschreibung	Versandart
10001380*	OCO-DT-ZUS-2 DämmTac Zuschnitt – Dicke: 2 mm, glasklar	Spedition
10001323*	OCO-DT-ZUS-3 DämmTac Zuschnitt – Dicke: 3 mm, glasklar	Spedition
10001324*	OCO-DT-ZUS-5 DämmTac Zuschnitt – Dicke: 5 mm, glasklar	Spedition
10001424*	OCO-DT-ZUS-7 DämmTac Zuschnitt – Dicke: 7 mm, glasklar	Spedition
10001644*	OCO-DT-ZUS-10 DämmTac Zuschnitt – Dicke: 10 mm, glasklar	Spedition

\*Lieferzeit ca. 3 Wochen

Sonderabmessungen und Zuschnitte sowie Bedarf über 250 m<sup>2</sup> bitte gesondert anfragen!

## OPTAC Arbeitsplatzausrüstung

### Typ 1 für 1 Stahlflasche

- Äußerst wendiger Wagen
- Mit Standplatte
- Reifen mit Rollenlager, Reifendurchmesser 200 mm
- Handgriff mit Knöchelschutz
- Farbe: blau, pulverbeschichtet
- Kettensicherung
- Vollgummi- oder Luftreifen, Reifendurchmesser 250 mm

### Typ 2 für 2 kleine Stahlflaschen

- Äußerst wendiger Wagen
- Mit Standplatte
- Kettensicherung
- Farbe: blau, pulverbeschichtet
- Vollgummi- oder Luftreifen, Reifendurchmesser 250 mm

### Typ 3 für 2 Stahlflaschen 40 – 50 Liter

- Äußerst wendiger Wagen
- Mit Standplatte
- Gummihandgriff
- Farbe: blau, pulverbeschichtet
- Kettensicherung
- Vollgummi- oder Luftreifen
- Reifendurchmesser 400 mm

### Typ 5 für Sauerstoff- /Propanflaschen

- Für 1 x 50 Liter Sauerstoffflasche
- 1 x 33 kg Propanflasche (Ø 320 mm)
- Kettensicherung
- Farbe: blau, pulverbeschichtet
- Vollgummi- oder Luftreifen mit Ø 400 mm
- Flaschenhalter für Propan



Artikelnummer	Beschreibung	Versandart
10002511*	FLA-WA-VG-10 Flaschenwagen für 1 x 10 Liter – Vollgummireifen, Ø Stahlflasche max. 170 mm	Spedition
10002516*	FLA-WA-LU-10 Flaschenwagen für 1 x 10 Liter – Luftreifen, Ø Stahlflasche max. 170 mm	Spedition
10002517*	FLA-WA-VG-20/50 Flaschenwagen für 1 x 20/50 Liter – Vollgummireifen, Ø Stahlflasche max. 230 mm	Spedition
10002519*	FLA-WA-LU-20/50 Flaschenwagen für 1 x 20/50 Liter – Luftreifen, Ø Stahlflasche max. 230 mm	Spedition
10002537*	FLA-WA-VG-33 Stahlflaschenwagen für 1 x 33 kg Propan – Vollgummireifen, Ø Stahlflasche max. 300 mm	Spedition
10002538*	FLA-WA-LU-33 Stahlflaschenwagen für 1 x 33 kg Propan – Luftreifen, Ø Stahlflasche max. 300 mm	Spedition
10002521*	FLA-WA-VG-10-10 Flaschenwagen für 2 x 10 Liter – Vollgummireifen, Ø Stahlflasche max. 2 x 170 mm	Spedition
10002522*	FLA-WA-LU-10-10 Flaschenwagen für 2 x 10 Liter – Luftreifen, Ø Stahlflasche max. 2 x 170 mm	Spedition
10002523*	FLA-WA-VG-20-20 Flaschenwagen für 2 x 20 Liter – Vollgummireifen, Ø Stahlflasche max. 2 x 230 mm	Spedition
10002524*	FLA-WA-LU-20-20 Flaschenwagen für 1 x 20 Liter – Luftreifen, Ø Stahlflasche max. 2 x 230 mm	Spedition
10002525*	FLA-WA-VG-40/50-40/50 Flaschenwagen für 2 x 40-50 Liter mit Vollgummireifen, Ø Stahlflasche max. 2 x 210-230 mm	Spedition
10002526*	FLA-WA-LU-40/50-40/50 Flaschenwagen für 2 x 40-50 Liter mit Luftreifen, Ø Stahlflasche max. 2 x 210-230 mm	Spedition
10002531*	FLA-WA-VG-40/50-40/50-SP Flaschenwagen für 2 x 40-50 Liter mit Vollgummireifen, Ø Stahlflasche max. 2 x 210-230 mm, mit Spornrad	Spedition
10002532*	FLA-WA-LU-40/50-40/50-SP Flaschenwagen für 2 x 40-50 Liter mit Luftreifen, Ø Stahlflasche max. 2 x 210-230 mm, mit Spornrad	Spedition
10002536*	FLA-WA-VG-33-50 Stahlflaschenwagen für 1 x 33 kg Propan, 1 x 50 Liter Sauerstoff/Vollgummireifen, Ø Stahlflasche max. 230/320 mm	Spedition
10002535*	FLA-WA-LU-33-50 Stahlflaschenwagen für 1 x 33 kg Propan, 1 x 50 Liter Sauerstoff/Luftreifen, Ø Stahlflasche max. 230/320 mm	Spedition
10002678*	FLA-WA-Z-WK Werkzeugkasten für Flaschenwagen	Paketdienst

\*Lieferzeit: ca. 2 – 3 Wochen

## Flaschenwandhalterungen / Flaschenständer

- Wandbefestigung mit Bohrung versehen
- Für 1,2 oder 3 Flaschen erhältlich
- Flaschenwandhalterung silber lackiert
- Kettensicherung



Artikelnummer	Beschreibung	Versandart
10002539*	FLA-HA-10 Flaschenwandhalterung für 1 Flasche á 10 Liter, Ø Stahlflasche max. 170 mm	Paketdienst
10002541*	FLA-HA-50 Flaschenwandhalterung für 1 Flasche á 20/50 Liter, Ø Stahlflasche max. 230 mm	Paketdienst
10002542*	FLA-HA-10-10 Flaschenwandhalterung für 2 Flaschen á 10 Liter, Ø Stahlflasche max. 170 mm	Paketdienst
10002544*	FLA-HA-50-50 Flaschenwandhalterung für 2 Flaschen á 20/50 Liter, Ø Stahlflasche max. 230 mm	Paketdienst
10002545*	FLA-HA-10-10-10 Flaschenwandhalterung für 3 Flaschen á 10 Liter Ø Stahlflasche max. 170 mm	Paketdienst
10002547*	FLA-HA-20/50-20/50-20/50 Flaschenwandhalterung für 3 Flaschen á 20/50 Liter Ø Stahlflasche max. 230 mm	Paketdienst

# OPTAC Arbeitsplatzausrüstung

## Schweiß-Arbeitstische

Schweiß-Arbeitstische von SINOTec sind für Schweiß- und leichte Richtarbeiten geeignet. Bevorzugte Einsatzgebiete sind Berufsbildungszentren, überbetriebliche Ausbildungsstätten und Ausbildungsplätze in Lehrwerkstätten.

### Typ 600

- Stabeisenrost für Tiefenschweißung
- Schamottplatten für Flachsweißung
- Verschraubung am Boden möglich
- bietet eine ideale Arbeitshöhe von ca. 800 mm
- Schlackenauffang-Schublade (gegen Aufpreis möglich)
- Rahmenfarbe Standard: lichtblau (RAL 5012)
- Andere RAL-Farben auf Anfrage

### Typ 700

- Durchgehende Grobblechplatte – 10 mm stark
- Stabile Profilstahlkonstruktion
- Stahlblechablageboden 520 mm tief
- Verschraubung am Boden möglich
- Bietet eine ideale Arbeitshöhe von ca. 800 mm
- Ausführung mit oder ohne Schublade erhältlich
- Rahmenfarbe Standard: lichtblau (RAL 5012)
- Andere RAL-Farben auf Anfrage

Artikelnummer	Beschreibung	Versandart
10002616*	SWT-600-600 Typ 601 - Arbeitsfläche 600 x 600 mm – Arbeitshöhe 800 mm	Spedition
10002658*	SWT-600-900 Typ 602 - Arbeitsfläche 600 x 900 mm – Arbeitshöhe 800 mm	Spedition
10002659*	SWT-600-1200 Typ 603 - Arbeitsfläche 600 x 1200 mm – Arbeitshöhe 800 mm	Spedition
10002617*	SWT-600-Z-SCHW-VOR Zwangslagen-Schweißvorrichtung	Spedition
10003220*	SWT-600-Z-SCHU-600 Schlackenauffang-Schublade 400 x 500 mm, für Schweißtisch Typ 600 x 600	Spedition
10004109*	SWT-600-Z-SCHU-900 Schlackenauffang-Schublade 400 x 800 mm, für Schweißtisch Typ 600 x 900	Spedition
10004110*	SWT-600-Z-SCHU-1200 Schlackenauffang-Schublade 400 x 1100 mm, für Schweißtisch Typ 600 x 1200	Spedition
10003221*	SWT-600-Z-WAS Wasserbehälter	Spedition
10003445*	SWT-600-Z-BH Brennerhalter	Spedition
10002003*	SWT-700-760-OS Typ 700: Arbeitsfläche 700 x 760 mm – Arbeitshöhe 800 mm, Ohne Schublade	Spedition
10004113*	SWT-700-1000-OS Typ 701: Arbeitsfläche 700 x 1000 mm – Arbeitshöhe 800 mm, Ohne Schublade	Spedition
10002510*	SWT-700-1500-OS Typ 702: Arbeitsfläche 700 x 1500 mm – Arbeitshöhe 800 mm, Ohne Schublade	Spedition
10002434*	SWT-700-Z-SCHU Schublade für Schweißarbeitstisch 475 x 526 x 110 mm, mit Zylinderschloss	Spedition

### Typ 600



### Typ 700



\*Lieferzeit: ca. 2 – 3 Wochen

## Lärmschutz

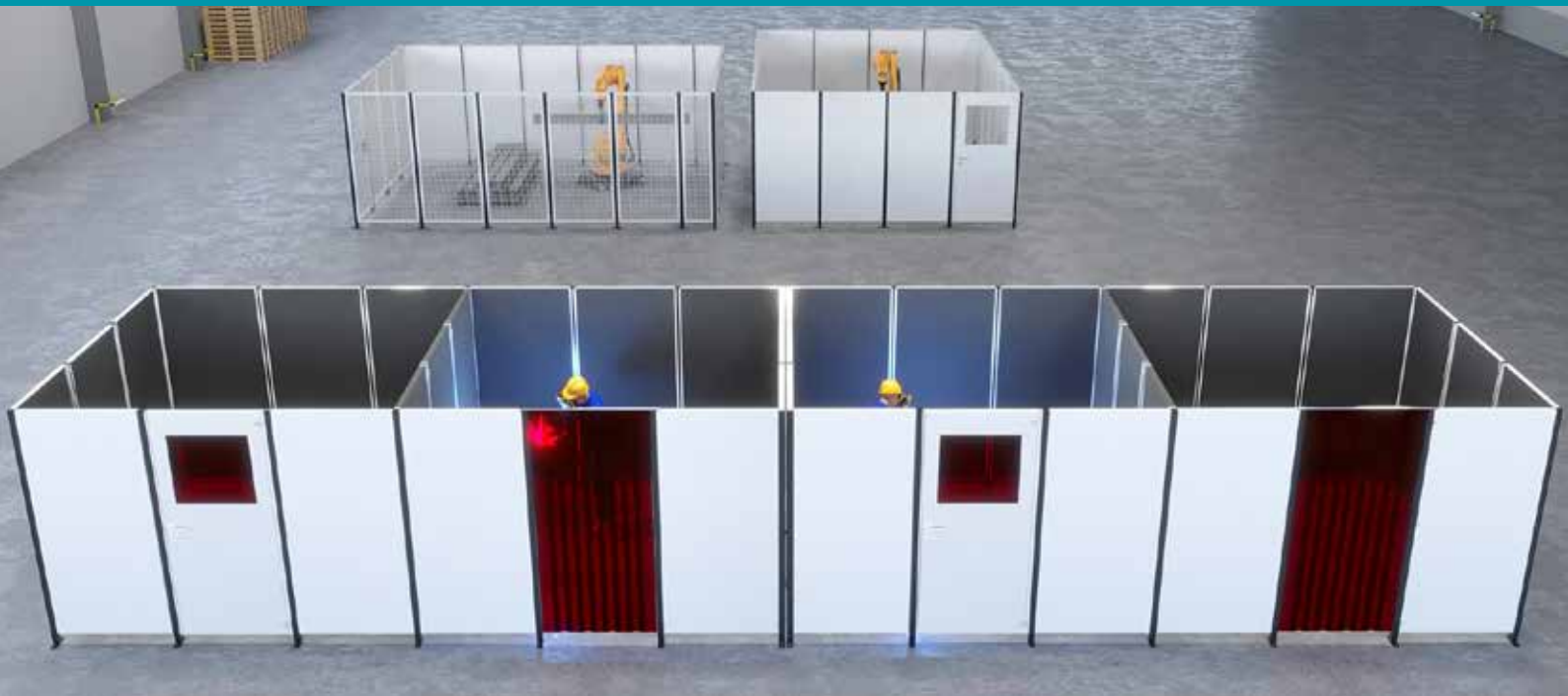

### Lärm macht krank, ist lästig und verschlechtert die Produktivität.

Das Bundesemissionsschutzgesetz (TA Lärm), die Unfallverhütungsvorschriften (UVV – Lärm) und die Arbeitsstättenverordnung tragen dem mit Vorschriften und Grenzwerten Rechnung. Der Lärmpegel in Arbeitsräumen sollte so niedrig gehalten werden, wie es nach Art des Betriebes möglich ist. Für verschiedene Tätigkeiten werden maximale Schallpegel festgelegt, die unter Berücksichtigung der von außen einwirken der Geräusche nicht überschritten werden dürfen.

SINOTec bietet nicht nur eine Vielzahl von unterschiedlichen Produkten um den Lärmpegel deutlich zu vermindern, wir beraten Sie auch gern über die verschiedenen Möglichkeiten, Vorschriften und Budget in Einklang zu bringen. Von der kompletten Kapselung von Maschinen oder Arbeitsplätzen

über die Abschirmung, bis hin zur raumakustischen Maßnahme haben wir eine Lösung für Ihr Lärmproblem.

Auch bei Schweißarbeiten ist Lärmschutz notwendig. Wenn mehrere Schweißer gleichzeitig arbeiten, kann der Lärmpegel die zulässigen Werte schnell übersteigen. Trennwände aus hochwirksamen akustischen Materialien führen hier zu einer deutlichen Entlastung. Durch die Absorption des Lochbleches mit der Mineralwolle sowie die abschirmende Wirkung wird das akustische Klima wesentlich verbessert.

Zu ergonomisch optimierte Arbeitsplätze tragen auch mit unsere Schweißarbeitstische bei, optimal für Ausbildungsplätze geeignet. Flaschenwagen runden das Programm ab.

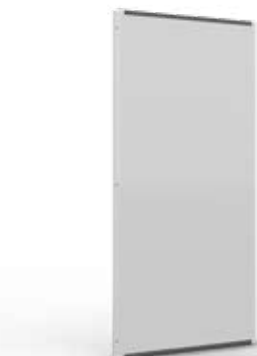

# LÄRMSCHUTZ



## Lärmschutzwände Bauteile

Artikelnummer	Beschreibung
10000344	Trennwand Modul Blech 500 – B: 450 x H: 2000 mm Stahlblech, pulverbeschichtet, ohne Isolierung RAL 7035, lichtgrau
10000348	Trennwand Modul Schallschutz 500 - B: 450 x 2000 mm, zweiteilig Lochblech mit Mineralwolle, pulverbeschichtet, ca. 50 mm stark RAL 7016, anthrazit Zubehör für Trennwand 500
10000345	Trennwand Modul Blech 1000 – B: 950 x H: 2000 mm Stahlblech, pulverbeschichtet, ohne Isolierung RAL 7035, lichtgrau
10000349	Trennwand Modul Schallschutz 1000 - B: 950 x 2000 mm, zweiteilig Lochblech mit Mineralwolle, pulverbeschichtet, ca. 50 mm stark RAL 7016, anthrazit Zubehör für Trennwand 1000
10000354	Trennwand Modul beidseitig 500 – B: 450 x H: 2000 mm Element beidseitig Lochblech mit Mineralwolle pulverbeschichtet, ca. 50 mm stark RAL 7016, anthrazit
10000355	Trennwand Modul beidseitig 1000 – B: 950 x H: 2000 mm Element beidseitig Lochblech mit Mineralwolle pulverbeschichtet, ca. 50 mm stark RAL 7016, anthrazit

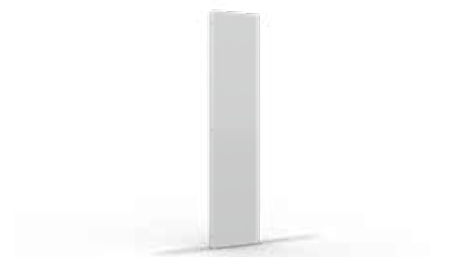

**Trennwand Modul Blech 500**



**Trennwand Modul Blech 1000**

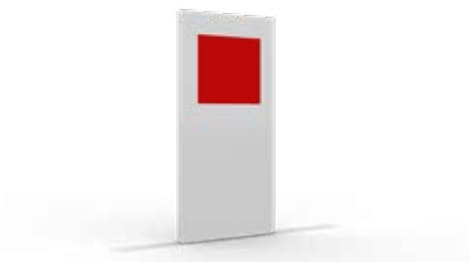

**Trennwand Modul Blech 1000  
mit Fenster**



## Lärmschutzwände Bauteile

Artikelnummer	Beschreibung
10000352	Trennwand Modul Schwenktür mit Fenster – B: 950 x H: 2000 mm Schwenktür aus Stahlblech, pulverbeschichtet, ohne Isolierung RAL 7035, lichtgrau Fenster B: 650 x H: 600 mm in T40 (rotorange)
10000353	Trennwand Modul Schiebetür mit Fenster – B: 950 x H: 2000 mm Schiebetür aus Stahlblech, pulverbeschichtet, ohne Isolierung RAL 7035, lichtgrau Fenster B: 650 x H: 600 mm in T40 (rotorange)
10000346	Trennwand Modul Blech mit Fenster 1000 – B: 950 x H: 2000 mm Stahlblech, pulverbeschichtet, ohne Isolierung RAL 7035, lichtgrau Fenster 650 x 600 mm in T40 (rotorange)
10000350	Trennwand Modul Schallschutz 1000 MF - B: 950 x 2000 mm, zweiteilig Lochblech mit Mineralwolle, pulverbeschichtet, ca. 50 mm stark RAL 7016, anthrazit Zubehör für Trennwand 1000 mit Fenster



**Trennwand Modul Schwenktür mit Fenster**



**Trennwand Modul beidseitig**

## Mobile Lärmschutzwände

Artikelnummer	Beschreibung
10000367	Mobile Lärmschutzwand 1000 – B: 1000 x H: 2250 mm Beidseitig Lochblech mit Mineralwolle, ca. 100 mm stark Fahrbar durch 4 Lenkrollen mit Bremse, Griffe an den Außenseiten RAL 7035, lichtgrau Rahmen und Abstützung in RAL 7016, anthrazit Bausatz
10000368	Mobile Lärmschutzwand 2000 – B: 2000 x H: 2250 mm Beidseitig Lochblech mit Mineralwolle, ca. 100 mm stark Fahrbar durch 4 Lenkrollen mit Bremse, Griffe an den Außenseiten RAL 7035, lichtgrau Rahmen und Abstützung in RAL 7016, anthrazit Bausatz



**Mobile Lärmschutzwand (Abbildung ähnlich)**

RAL 7035

RAL 7016

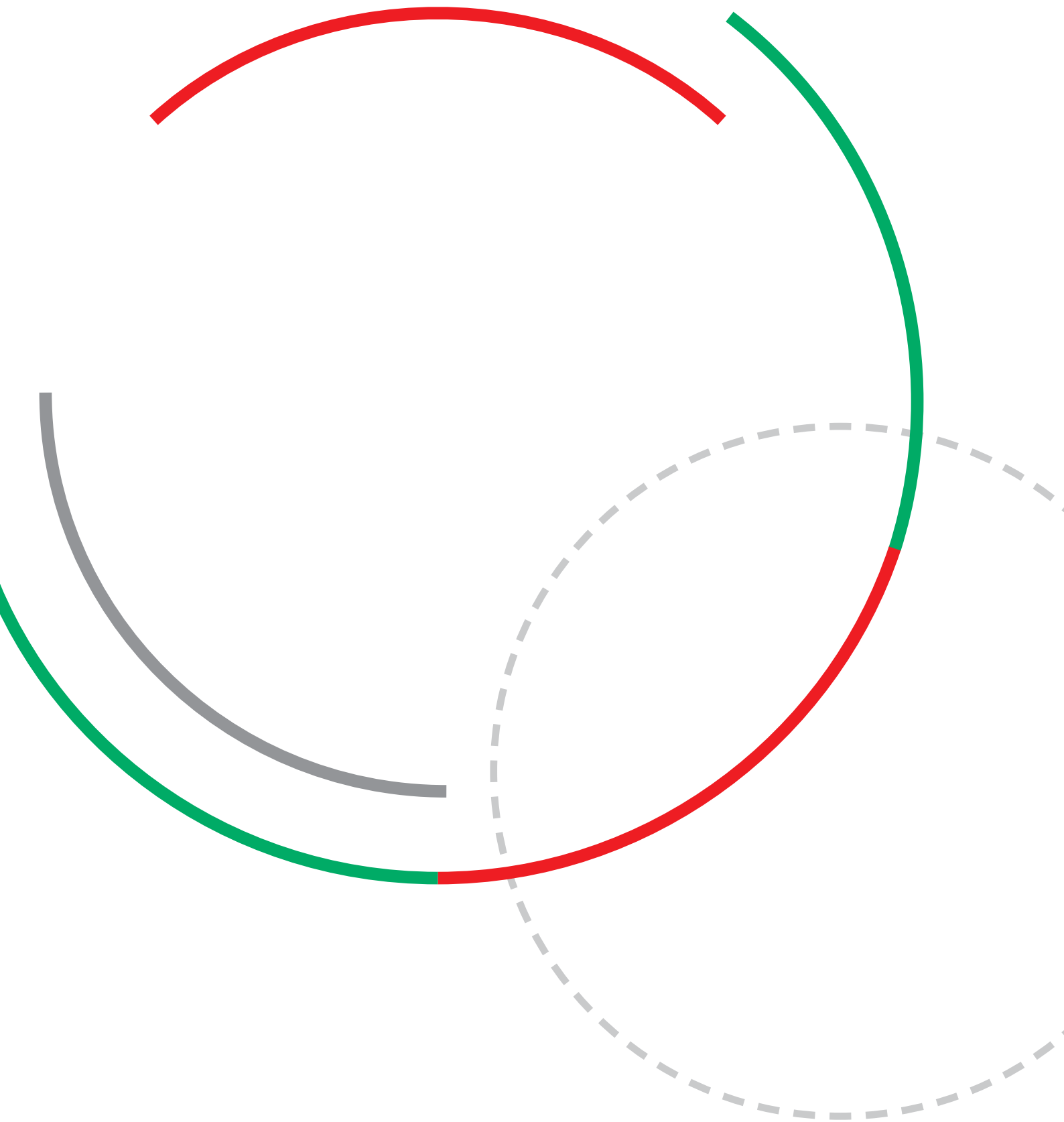

# FERRATEC

Ferratec AG  
Grossmattstrasse 19  
8964 Rudolfstetten  
Tel. 056 649 21 21  
info@ferratec.ch  
www.ferratec.ch