

Électrovannes

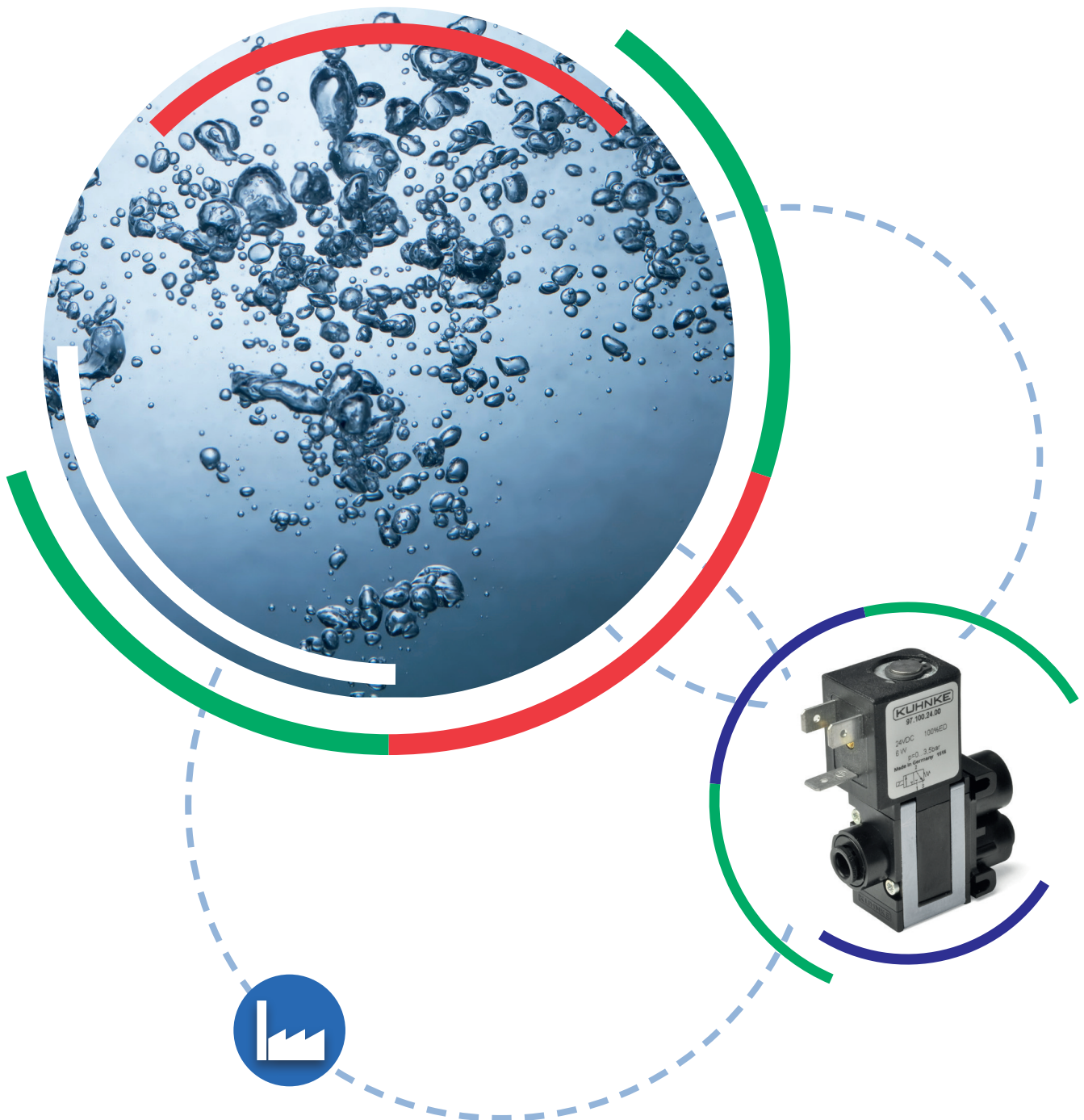

Mini vannes magnétiques type 63

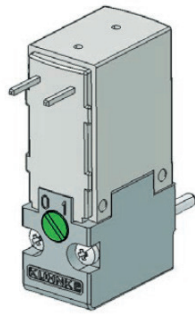

broche à souder

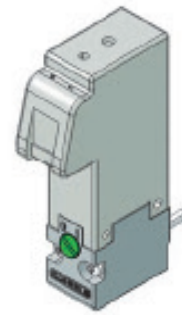

connecteur

Électrovanne à clapet avec picots	Électrovanne à clapet avec connecteur	Toûlle orifices [mm]	Pression maxi [bar]	
63.130.10	63.020.10	0.5	8	
63.130.20	63.020.20	0.7	3	
63.130.30	63.020.30	0.9	2	
63.131.20	63.021.20	0.7	3	
63.132.10	63.022.10	0.5	8	
63.132.20	63.022.20	0.7	3	
63.132.30	63.022.30	0.9	2	
63.133.20	63.023.20	0.7	3	

Caractéristiques techniques

Tension nominale: 24 V DC (12 V DC)
 Plage de pression: 0 - 10 bar
 Toûlle des orifices: 0,5 / 0,7 / 0,9
 Fonction: 2/2 et 3/2 NO / NC

Température ambiante: -10 °C à +50 °C
 Consommation: 1.8 W
 ED: 100%
 Largeur: 10 mm

picots à souder

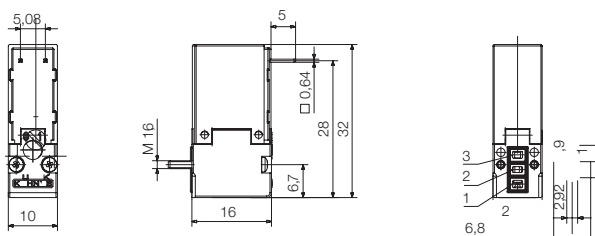

connecteur

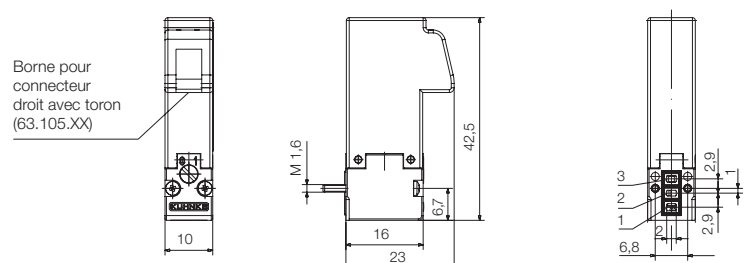

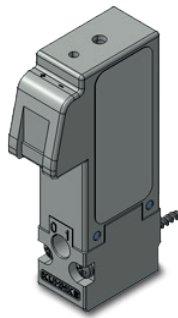

type 63

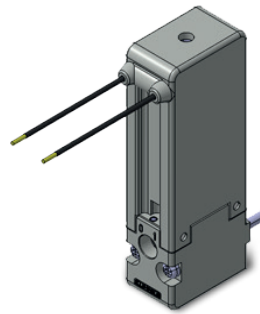

type 68

Types d'exécution	Série 63P, série 68P
Fonction	2/2 voies NF
Température ambiante	-10 °C à +40 °C
Matériaux	Boîtier (socle) en PBT, joints en NBR
Type de protection (DIN EN 60529)	IP 40, IP 65 en version fils
Tension nominale	24 VDC
Durée de fonctionnement	100% ± 10%
Fluide	Air comprimé filtré (5 µm), huilé ou filtré non huilé ou autres fluides gazeux neutres d'une viscosité admissible selon ISO-VG 10

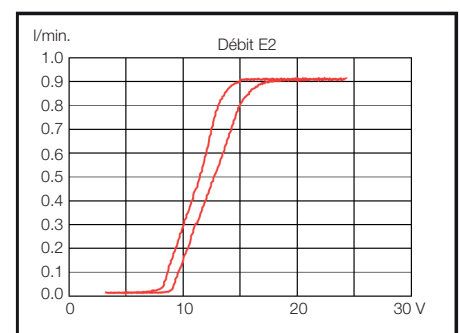

Courbe Typique d'Hystérésis pour les débits de 0 à 90 l/min

Caractéristiques techniques

Série	Toûle orifices [mm]	Pression maxi [bar]	Valeur d'entrée de consigne [mA]	Q _n [l/min.]	Consommation [W]	Numéro de commande ¹
63P	0.7	7	30 - 130	0 - 20	3.2	63.058.20P (vers. fils)
	0.9	5		0 - 30		63.058.30P (vers. fils)
68P	1.2	7	50 - 170	0 - 70	4.2	68.058.30P (vers. fils)
	1.6	5		0 - 90		68.058.00P (vers. fils)

¹⁾ Autres versions sur demande. Les vannes fabriquées selon DIN VDE 0580 peuvent être adaptées individuellement en fonction de l'application.

Dimensions [mm]

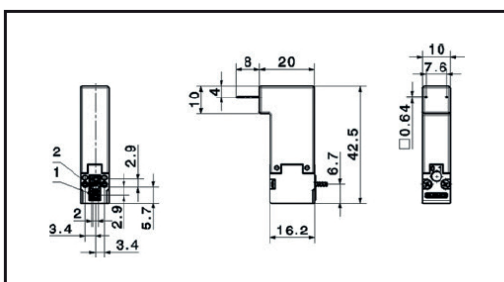

Vanne proportionnelle Kuhnke de la série 63P

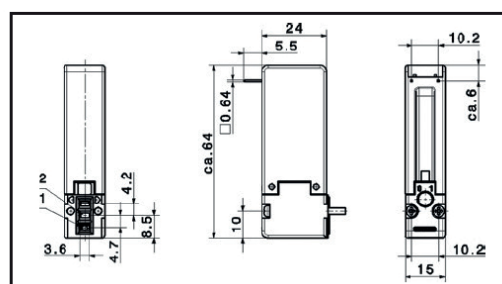

Vanne proportionnelle Kuhnke de la série 68P

Accessoires type 63

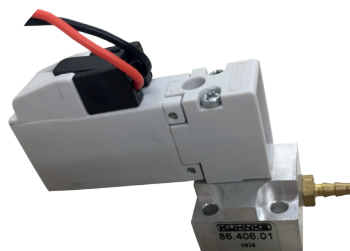

Joint

N° de commande	Désignation
63.230.02	Joint profilé (NBR) adhérent dans le boîtier par pré-tension



Vis

N° de commande	Désignation
63.100	Vis autotaraudeuses pour métal 1.6 x 17.5
63.100.01	Vis autotaraudeuses pour plastique 1.6 x 19/7
63.100.02	Vis à fente M 1.6 x18



Connecteur droit (VP 10) avec fils

N° de commande	Longueur
63.105.03	300 mm
63.105.06	600 mm
63.105.20	2000 mm



Embase en aluminium simple

N° de commande
86.406.01



Embases

Tableau dimensionnel pour „n“ vannes

N° de commande	n	A
86.406.02	2	32.5
86.406.03	3	43.0
86.406.04	4	53.5

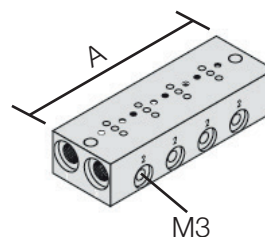

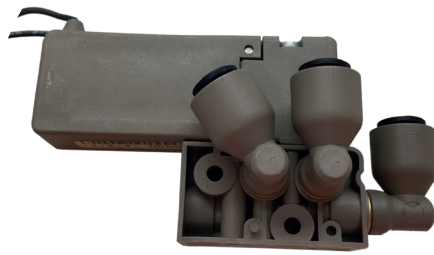

Joint (VP 50)

N° de commande	Désignation
68.230.01	Joint profilé (FKM) adhérent dans le boîtier par pré-tension



Vis

N° de commande	Désignation
68.110.00	Vis autotaraudeuses pour plastique 2,5 x 28
68.110.01	Vis M2.5 x 28

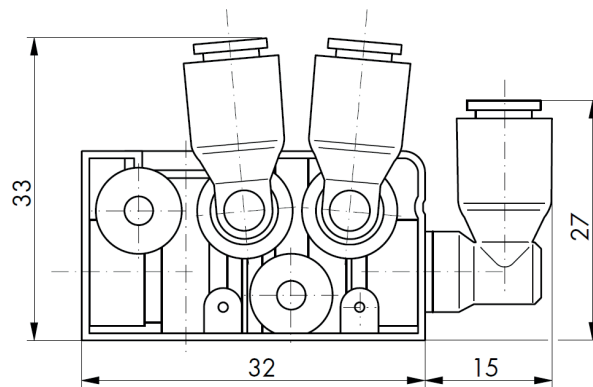
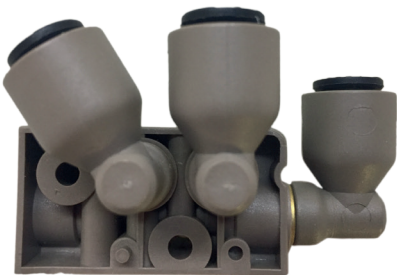

Raccordement

N° de commande	Désignation
68.240.01	embase simple

Vannes à membrane de séparation



push-In



flasque

Il existe des vannes magnétiques à membrane de séparation pour fluides agressifs et gros débits dans différentes versions standards. Toutes les vannes magnétiques à membrane de séparation peuvent être adaptées aux besoins spécifiques du client.

Caractéristiques techniques

Tension nominale: 24 V DC

Plage de pression: -0.9 à 3.5 bar

Toûlle des orifices: 3.5 mm

Fonction: 2/2 et 3/2 NO/NF

Température ambiante: 0 °C à +55 °C

Consommation: 6 W

ED: 100%

Dimensions (L x l x h): 67 x 21 x 40 bis 60 mm

N° de commande	Fonction	Mode de connexion pneumatique
97.100.00.00	3/2 voies NF	flasque
97.100.24.00	3/2 voies NF	Push-in pour tuyau de 6 mm
97.110.00.00	3/2 voies NO	flasque
97.110.24.00	3/2 voies NO	Push-in pour tuyau de 6 mm
97.120.00.00	2/2 voies NF	flasque
97.120.04.00	2/2 voies NF	Push-in pour tuyau de 6 mm
97.130.00.00	2/2 voies NO	flasque
97.130.04.00	2/2 voies NO	Push-in pour tuyau de 6 mm

Autres versions, p. ex. push-in pour tuyau de 4 mm, disponibles sur demande



Type	Fonction	Plage de pression	Toûlle orifices	Raccordement	Température environnante	Type de protection
79	3/2	2 - 8 bar	2 mm	M5	-10 °C à +50 °C	IP 65 DIN 40050 uniquement avec accessoire correspondant
85	3/2	2 - 8 bar	4 mm	G 1/8	-10 °C à +50 °C	
81	5/2	2 - 8 bar	2 mm	M5	-10 °C à +50 °C	
84	5/2	2 - 8 bar	2 mm	uniquement avec bornier	-10 °C à +50 °C	
87	5/2	2 - 8 bar	4 mm	G 1/8	-10 °C à +50 °C	

Boîtier	Alliage d'aluminium
Couvercle	Couvercle Alliage de zinc ou Makrolon®
Bobine et boîtier de bobine	Acier trempé inoxydable
Durée de fonctionnement	100%
Mise à la terre	Pièce de la version standard
Version électrique	Selon VDE 0580/VDE 0110 - classe d'isolation C
Raccordements électriques	Connecteur / câble de raccordement, connecteur plat 2 x 0,8 DIN 43650 ou 6,3 x 0,8 DIN 46247
Sens de montage	Indifférent
Lubrifiant	Shell Tellus C10 ou équivalent
Fluides	Air comprimé filtré 5 µm et lubrifié (ou non lubrifié), ou autres fluides selon ISO-VG 10; autres fluides sur demande

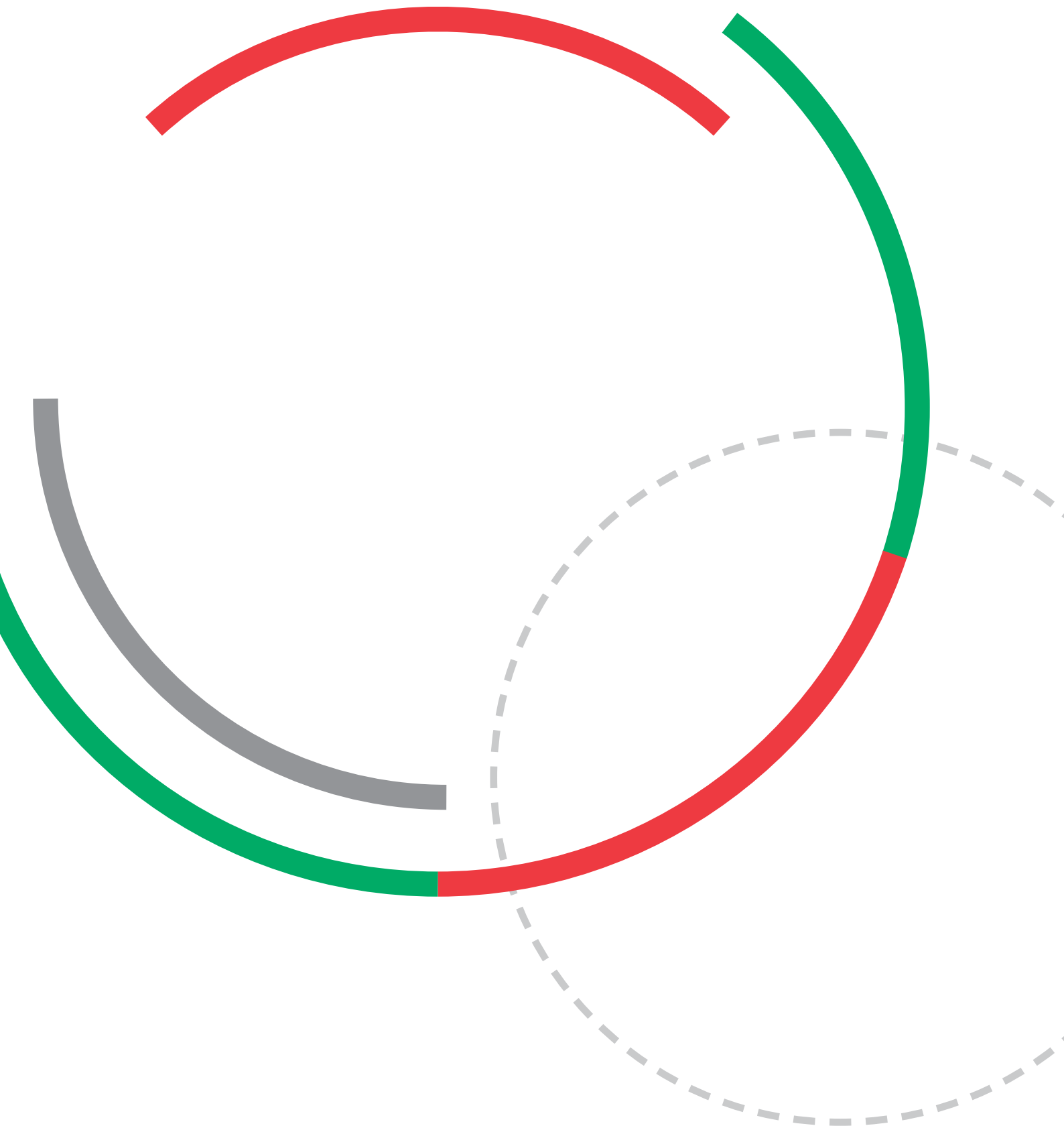

FERRATEC

Ferratec AG
Grossmattstrasse 19
8964 Rudolfstetten
Tel. 056 649 21 21
Fax 056 649 21 41
info@ferratec.ch
www.ferratec.ch