

Bestellnummer: **59JR1011FRSLR100**

Gerätestecker nach IEC 60320

Serie **59JR**



Bemessungsstrom IEC 10,0 A
Bemessungsstrom UL 15,0 A
Anschlussart Steckanschluss
Bauform Gerätestecker
Anzahl Sicherungen 1
Schalter beleuchtet
Spannungswähler Ohne
Prüfzeichen

Polbild
Snap-In Maß (A) 1,00

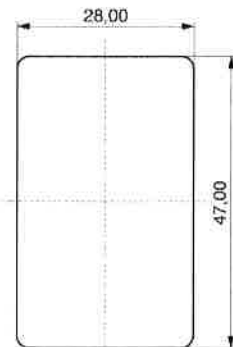
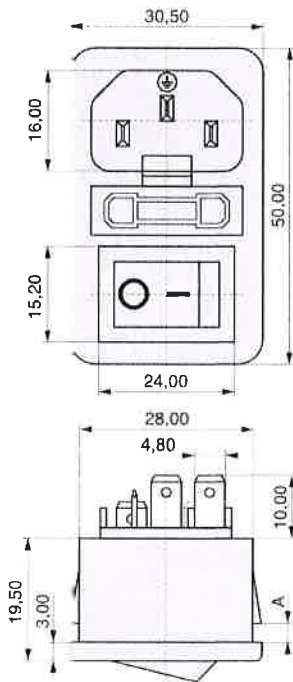

Bestellnummer: **59JR1011FRSLR100**



MPE Garry GmbH
Schäfflerstraße 13
87629 Füssen/Germany

Telefon: +49 (0) 83 62 / 91 56-0
Fax: +49 (0) 83 32 / 91 56-500
E-Mail: vk@mpe-connector.de

Erstellungsdatum: **27.09.2022**, Internet: <https://www.mpe-connector.de/de/produkte/geraetestecker-nach-iec-60320/k-b-geraetestecker-mit-steckanschluss-3/59jr-4#59JR1011FRSLR100>

Bestellnummer: **59JR101FRS100**

Gerätestecker nach IEC 60320

Serie **59JR**



Bemessungsstrom IEC 10,0 A
Bemessungsstrom UL 15,0 A
Anschlussart Steckanschluss
Bauform  Gerätestecker
Anzahl Sicherungen 1
Schalter nicht beleuchtet
Spannungswähler Ohne

Prüfzeichen



Polbild

C14(1)



Snap-In Maß (A)

1,00

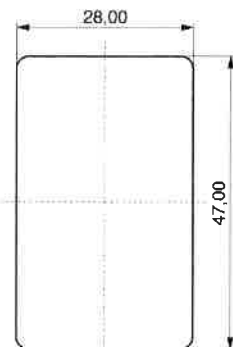
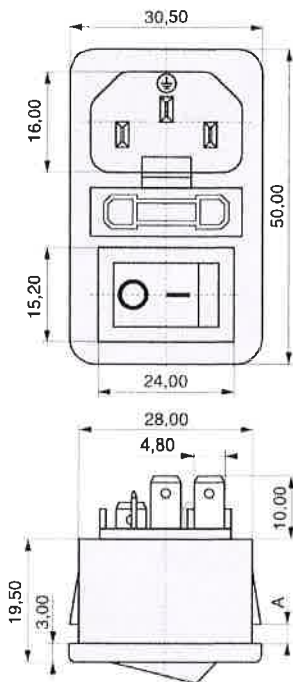

Bestellnummer: **59JR101FRS100**



MPE Garry GmbH
Schäfflerstraße 13
87629 Füssen/Germany

Telefon: +49 (0) 83 62 / 91 56-0
Fax: +49 (0) 83 62 / 91 56-500
E-Mail: vk@mpe-connector.de





Erstellungsdatum: **27.09.2022**, Internet: <https://www.mpe-connector.de/de/produkte/geraetestecker-nach-iec-60320/k-b-geraetestecker-mit-steckanschluss-3/59jr-3#59JR101FRS100>

Bestellnummer: 59JR101FRSLR150

Gerätestecker nach IEC 60320

Serie **59JR**



Bemessungsstrom IEC	10,0 A
Bemessungsstrom UL	15,0 A
Anschlussart	Steckanschluss
Bauform	Gerätestecker
Anzahl Sicherungen	1
Schalter	beleuchtet
Spannungswähler	Ohne
Prüfzeichen	  
Polbild	C14(1) 
Snap-In Maß (A)	1,50

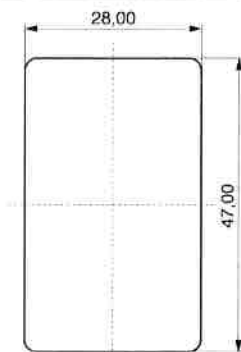
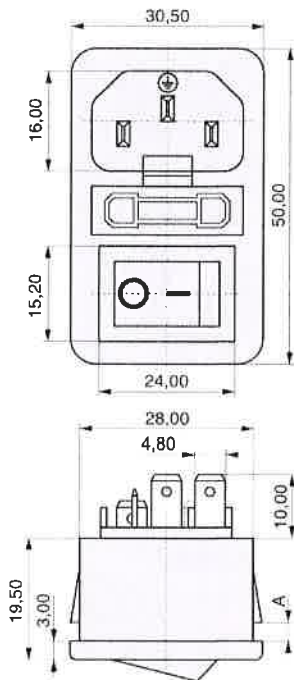

Bestellnummer: 59JR101FRSLR150



MPE Garry GmbH
Schäfflerstraße 13
87629 Füssen/Germany

Telefon: +49 (0) 83 62 / 91 56-0
Fax: +49 (0) 83 62 / 91 56-500
E-Mail: vk@mpe-connector.de





Erstellungsdatum: 27.09.2022, Internet: <https://www.mpe-connector.de/de/produkte/geraetestecker-nach-iec-60320/k-b-geraetestecker-mit-steckanschluss-3/59jr-4#59JR101FRSLR150>

Bestellnummer: **59JR1011FRS150**

Gerätestecker nach IEC 60320

Serie **59JR**



Bemessungsstrom IEC	10,0 A
Bemessungsstrom UL	15,0 A
Anschlussart	Steckanschluss
Bauform	☑ Gerätestecker
Anzahl Sicherungen	1
Schalter	nicht beleuchtet
Spannungswähler	Ohne
Prüfzeichen	  
Polbild	C14 (1) 
Snap-In Maß (A)	1,50

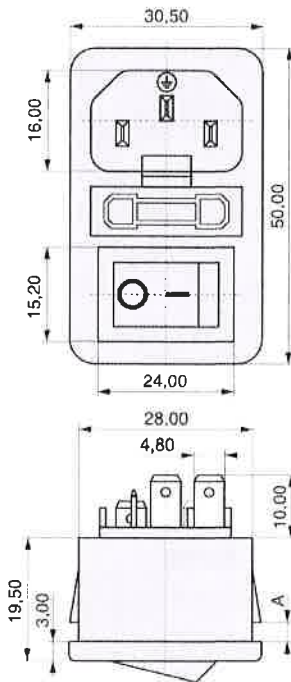

Bestellnummer: **59JR1011FRS150**



MPE Garry GmbH
Schäfflerstraße 13
87629 Füssen/Germany

Telefon: +49 (0) 83 62 / 91 56-0
Fax: +49 (0) 83 62 / 91 56-500
E-Mail: vk@mpe-connector.de



Erstellungsdatum: **27.09.2022**, Internet: <https://www.mpe-connector.de/de/produkte/geraetestecker-nach-iec-60320/k-b-geraetestecker-mit-steckanschluss-3/59jr-3#59JR1011FRS150>

Bestellnummer: **59JR101FRSLR200**

Gerätestecker nach IEC 60320

Serie **59JR**



Bemessungsstrom IEC	10,0 A
Bemessungsstrom UL	15,0 A
Anschlussart	Steckanschluss
Bauform	☑ Gerätestecker
Anzahl Sicherungen	1
Schalter	beleuchtet
Spannungswähler	Ohne
Prüfzeichen	  
Polbild	C14 (1) 
Snap-In Maß (A)	2,00

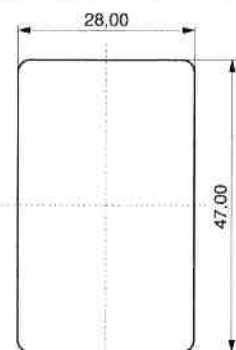
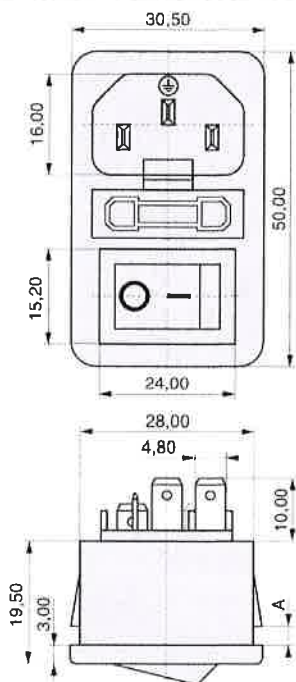

Bestellnummer: **59JR101FRSLR200**



MPE Garry GmbH
Schäfflerstraße 13
87629 Füssen/Germany

Telefon: +49 (0) 83 62 / 91 56-0
Fax: +49 (0) 83 62 / 91 56-500
E-Mail: vk@mpe-connector.de

Erstellungsdatum: **27.09.2022**, Internet: <https://www.mpe-connector.de/de/produkte/geraetestecker-nach-iec-60320/k-b-geraetestecker-mit-steckanschluss-3/59jr-4#59JR101FRSLR200>

Bestellnummer: **59JR1011FRS200**

Gerätestecker nach IEC 60320

Serie **59JR**



Bemessungsstrom IEC	10,0 A
Bemessungsstrom UL	15,0 A
Anschlussart	Steckanschluss
Bauform	Gerätestecker
Anzahl Sicherungen	1
Schalter	nicht beleuchtet
Spannungswähler	Ohne
Prüfzeichen	



Polbild C14(1)



Snap-In Maß (A) 2,00

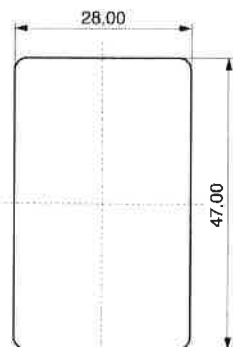
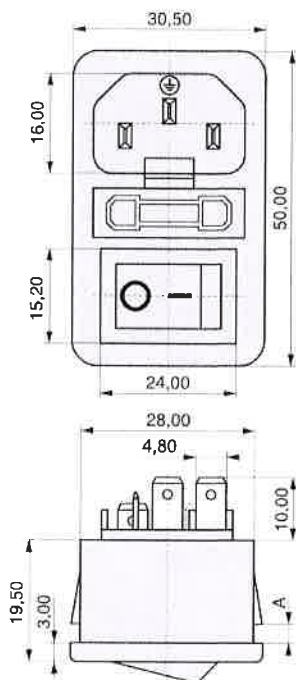

Bestellnummer: **59JR1011FRS200**



MPE Garry GmbH
Schäfflerstraße 13
87629 Füssen/Germany





Telefon: +49 (0) 83 62 / 91 56-0
Fax: +49 (0) 83 62 / 91 56-500
E-Mail: vk@mpe-connector.de

Erstellungsdatum: **27.09.2022**, Internet: <https://www.mpe-connector.de/de/produkte/geraetestecker-nach-iec-60320/k-b-geraetestecker-mit-steckanschluss-3/59jr-3#59JR1011FRS200>

Gerätestecker nach IEC 60320

Serie **59JR**



Bemessungsstrom IEC	10,0 A
Bemessungsstrom UL	15,0 A
Anschlussart	Steckanschluss
Bauform	☑ Gerätestecker
Anzahl Sicherungen	1
Schalter	beleuchtet
Spannungswähler	Ohne
Prüfzeichen	  
Polbild	C14 (1) 

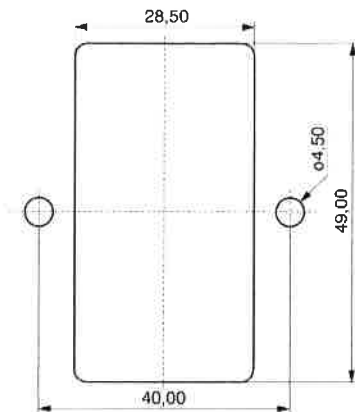
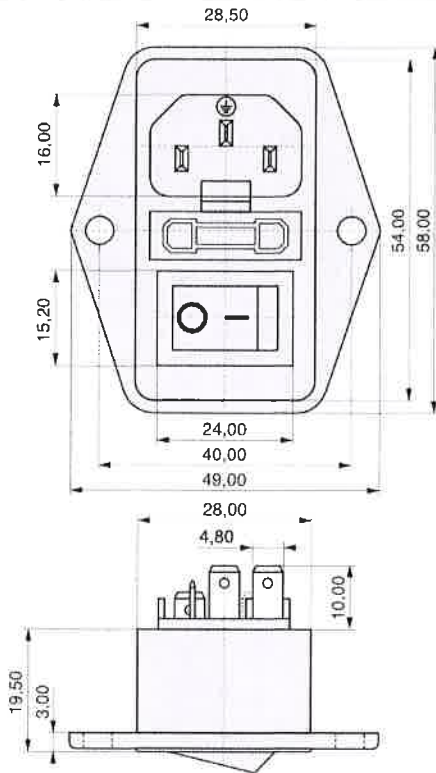





Bestellnummer: **59JR101FR**

Gerätestecker nach IEC 60320

Serie **59JR**



Bemessungsstrom IEC	10,0 A
Bemessungsstrom UL	15,0 A
Anschlussart	Steckanschluss
Bauform	☑ Gerätestecker
Anzahl Sicherungen	1
Schalter	nicht beleuchtet
Spannungswähler	Ohne
Prüfzeichen	  
Polbild	C14 (1) 

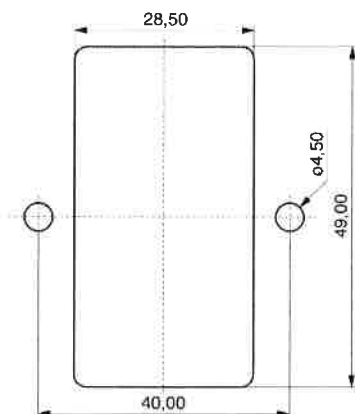
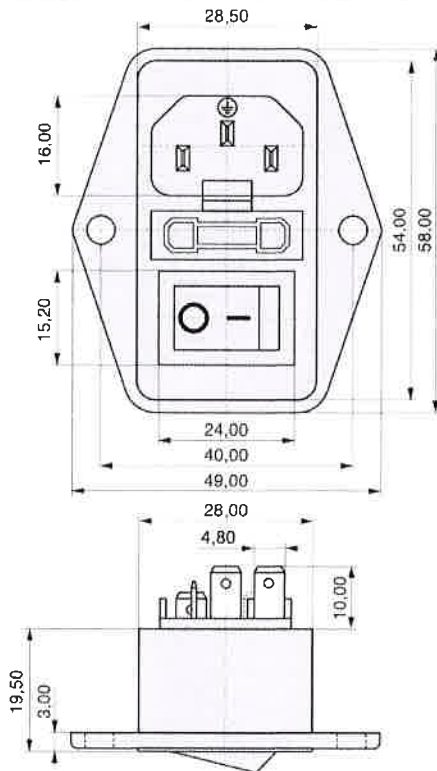

Bestellnummer: **59JR101FR**